

CREATISTA PRO
MY MACHINE
MA MACHINE
MI MÁQUINA

Breville

NESPRESSO®

EN	User manual	FR	Manuel d'utilisation	3
ES	Manual de usuario			32

Nespresso Breville Creatista Pro

Nespresso Breville Creatista Pro

Congratulations on your purchase of the *Nespresso Breville Creatista Pro*, the machine that allows you to make cafe quality milk coffees.

Nous vous félicitons d'avoir fait l'acquisition de la Creatista Pro de Nespresso Breville, la machine qui vous permet de préparer un café au lait digne d'un bistro.

EN Packaging Content
FR Contenu de l'emballage



- 1 **Creatista Pro** Coffee Machine
Machine à café Creatista Pro



- 2 **Tasting Box** of Nespresso Capsules
Coffret de dégustation de capsules Nespresso



- 3 **Milk Jug**
Pichet à lait



- 4 **Nespresso** Welcome Brochure
Brochure de bienvenue Nespresso

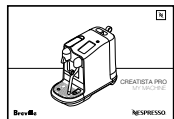

- 5 **User Manual**
Manuel d'utilisation



- 6 **1 x Water Hardness** Test Strip, in the User Manual
1 x bandelette-test pour dureté de l'eau, incluse dans le manuel d'utilisation

Creatista Pro

USER MANUAL

Nespresso is an exclusive system creating the perfect Espresso, time after time. Each parameter has been calculated with great precision to ensure that all the aromas from each capsule can be extracted, to give the coffee body and create an exceptionally thick and smooth crema.

MANUEL D'UTILISATION

Nespresso est un système exclusif d'orthographe, enlever le N exclusif qui crée l'espresso parfait, à chaque fois. Chaque paramètre a été calculé avec une grande précision pour s'assurer que les arômes de chaque capsule soient extraits, pour donner du corps au café et pour créer une crema exceptionnellement dense et onctueuse.

BNE900 Specifications

Spécifications de la BNE900

~ 120 V ~ 60Hz, 1500W





Pmax 19 bar / 1.9 MPa

kg ~6.65 kg / 14.7 lbs

2 L / 68 fl.oz

25,1 cm / 9.8 in
41,8 cm / 16.5 in
49,9 cm / 19.6 in

<i>Safety Precautions</i> / Mesures de sécurité	4
<i>Machine Overview</i> / Aperçu de la machine	11
<i>First Use</i> / Première utilisation	12
<i>Drinks Menu</i> / Menu Cafés	13
<i>Coffee Settings</i> / Réglages de cafés	14
<i>Milk Coffee</i> / Café au lait	15
<i>Regular Coffee</i> / Café régulier	16
<i>Coffee Preparation Tips</i> / Conseils sur la préparation du café	17
<i>Daily Cleaning</i> / Nettoyage quotidien	18
<i>Maintenance</i> / Entretien	19
<i>Descaling</i> / Détartrage	20
<i>Water Hardness</i> / Dureté de l'eau	21
<i>Trouble Shooting</i> / Guide de dépannage	22
<i>Contact Nespresso</i> / Contacter Nespresso	25
<i>Disposal and Environmental Protection</i> / Mise au rebut et protection de l'environnement	25
<i>Limited Guarantee</i> / Garantie limitée	26

	Is used to alert you to potential personal injury hazards. Obey all safety messages that follow this symbol to avoid possible injury or death.
 WARNING	Indicates a hazardous situation which, if not avoided, could result in death or serious injury.
 CAUTION	Indicates a hazardous situation which, if not avoided, could result in minor or moderate injury.
	Is used to provide important information not related to personal injury. When you see this sign, please take note of the advice for the correct and safe use of your appliance.

When using electrical appliances, basic important safeguards should always be followed, including the following:

- Read all instructions.
- Do not use outdoors.
- Do not let cord hang over edge of table or counter, or touch hot surfaces.
- This appliance is intended to be used in household environment only.
- The appliance is intended to prepare beverages according to these instructions.
- This appliance should only be used for intended purpose.
- This appliance is only meant for indoor use, under non-extreme temperature conditions.
- The appliance must not be used, cleaned, or maintained by children under 8 years of age unless supervised, instructed by an adult on how to use the appliance safely, and fully informed regarding the dangers involved.
- This appliance may be used by persons with reduced physical,

sensory or mental capabilities, or whose experience or knowledge is not sufficient, provided they are supervised or have received instruction to use the device safely and understand the dangers.

Avoid risk of fatal electrical shock and fire

- If the supply cord is damaged, it must be replaced by the manufacturer, its service agent or similarly qualified persons.
- Do not operate any appliance with a damaged cord or plug or after the appliance malfunctions, or has been damaged in any manner. Return appliance to the nearest authorized service facility for examination, repair or adjustment.
- If the cord is damaged, do not operate the appliance. Only return the appliance to the *Nespresso* Club or to a *Nespresso* authorized representative.
- To disconnect, turn any control to "off", then remove plug from wall outlet.

- To avoid hazardous damage, never place the appliance on or beside hot surfaces such as radiators, stoves, ovens, gas burners, open flames, or similar.
- Do not touch hot surfaces. Use handles or knobs.
- Unplug from outlet when not in use and before cleaning. Allow to cool before putting on or taking off parts, and before cleaning the appliance.
- Never immerse the cord, plug, appliance or any part of it in water or any other liquid.
- Electricity and water together are dangerous and can lead to fatal electric shocks.
- Do not put anything else than specified capsules into any openings, doing so may cause fire or electric shock!
- The use of accessory attachments not recommended by the appliance manufacturer may result in fire, electric shock, or injury.
- Do not use the machine without the drip tray fitted.

Avoid possible harm when operating the appliance

- Risk of scalding by hot liquids. If the machine is forced open hot liquids and coffee grounds may splash. Always lock the system completely and never open it during operation.
- Be careful, capsule is hot. Risk of scalding. If a capsule is blocked in the capsule compartment, turn the machine off and unplug it before any operation. Call the *Nespresso* Club or *Nespresso* authorized representative for assistance.

SAVE THESE INSTRUCTIONS
Pass them on to any subsequent user.
This User Manual is also available as a PDF file at nespresso.com

	Risque de blessure. Respectez toutes les consignes qui suivent l'apparition de ce symbole pour éviter tout risque de blessure ou de mort.
AVERTISSEMENT	Situation dangereuse qui peut entraîner des blessures graves ou mortelles.
ATTENTION	Situation dangereuse qui peut entraîner des blessures légères à modérées.
	Renseignements importants non reliés à un risque de blessure. Lorsque vous voyez ce symbole, veuillez prendre note des conseils pour utiliser votre appareil de façon correcte et sécuritaire.

Lorsque vous utilisez un appareil électrique, il est important de toujours respecter les consignes de sécurité de base, notamment :

- Lire toutes les directives.
- Ne pas utiliser à l'extérieur.
- Ne pas laisser le cordon d'alimentation pendre au bout de la table ou du comptoir, et le tenir loin des surfaces chaudes
- Cet appareil est conçu pour un usage domestique seulement.
- Cet appareil doit seulement être utilisé conformément au manuel d'utilisation et aux consignes de sécurité.
- Cet appareil ne doit servir qu'aux fins prévues.
- Cet appareil est conçu pour être utilisé à l'intérieur dans des conditions climatiques non extrêmes.
- L'appareil peut être utilisé, nettoyé ou maintenu par un enfant de moins de 8 ans à condition qu'il soit supervisé ou ait reçu des directives concernant l'utilisation de l'appareil, et qu'il ait compris les risques encourus.

- L'appareil peut être utilisé par des personnes dont les capacités physiques, sensorielles ou mentales sont réduites, ou avec un manque d'expérience et de connaissances, à condition qu'elles soient supervisées ou aient reçu des directives concernant l'utilisation de l'appareil, et qu'elles aient compris les risques encourus.

Pour éviter le risque d'incendie, de décharge électrique mortelle ou de blessures :

- Si le cordon d'alimentation est endommagé, il doit être remplacé par le fabricant, l'agent de service ou une personne qualifiée.
- Ne pas faire fonctionner l'appareil si le cordon est endommagé. Retourner l'appareil au Club *Nespresso* ou à un représentant *Nespresso* autorisé.
- Pour débrancher, éteindre l'appareil, puis retirer le cordon de la prise électrique.
- Pour éviter tout dommage, ne jamais

placer l'appareil sur des surfaces chaudes ou près de celles-ci (par exemple : radiateur, cuisinière, four, brûleur à gaz, flamme nue, etc.)

- Éviter de toucher directement les surfaces chaudes de l'appareil. Utiliser les poignées et anses prévues à cette fin.
- Débrancher l'appareil s'il n'est pas en service, et le laisser refroidir avant de retirer ou d'ajouter des pièces pour le nettoyage.
- Ne jamais plonger le cordon, la fiche, l'appareil ou une partie de celui-ci dans l'eau ou tout autre liquide.
- La présence simultanée d'électricité et d'eau est dangereuse et peut entraîner des décharges électriques mortelles.
- Ne jamais mettre un objet autre que les capsules prévues à cette fin dans l'une des ouvertures de l'appareil; un risque d'incendie ou de décharge électrique peut s'ensuivre.
- L'utilisation d'accessoires non recommandés par le fabricant peut

entraîner des risques d'incendie, de décharge électrique ou de blessure.

- Ne pas utiliser l'appareil sans le bac d'égouttage bien en place.

Éviter tout risque d'accident lors de l'utilisation de l'appareil

- Risque de brûlures par liquides chauds. Si l'on ouvre la machine de manière forcée, des liquides chauds ou du café peuvent éclauber.
- Toujours refermer complètement le levier et ne jamais l'ouvrir pendant que l'appareil fonctionne.
- Attention : risque de brûlure due à la capsule chaude. Si une capsule est coincée dans le bac de capsules, éteindre et débrancher la machine avant toute manipulation. Appeler le Club *Nespresso* ou un représentant *Nespresso* autorisé.

CONSERVER CES DIRECTIVES

**Les transmettre à tout
utilisateur ultérieur.
Le présent manuel
d'utilisation est
également disponible en
format PDF sur le site
nespresso.com**

When using electrical appliances, basic Important Safeguards should always be followed, including the following:

- The important safeguards are part of the appliance. Read the important safeguards provided with the appliance carefully prior to first use. Keep them in a place where you can find and refer to them in the future.
- Protect the appliance from direct sunlight, water splash and humidity.
- This appliance is designed for domestic use only.
- Close supervision is necessary when the appliance is used by or near children.
- Children shall not play with the appliance.
- The manufacturer accepts no responsibility for and the warranty will not apply to any commercial use, inappropriate handling or use of the appliance, damage resulting from use for other purposes, faulty operation, non-professional repairs or failure to comply with the instructions.

Avoid risk of fatal electrical shock and fire

- In case of emergency: immediately remove the plug from the power outlet.
- Only plug the appliance into suitable, easily accessible, grounded outlets. Make sure that the voltage of the power source is the same as that specified on the rating plate. The use of an incorrect voltage or frequency of electricity voids the warranty.
- The appliance must only be connected after installation.
- Do not pull the cord over sharp edges, clamp it or allow it to hang down.
- Keep the cord away from heat and moisture.
- If an extension lead is required, use only a grounded power cord with a conductor cross-section with matching input 14 AWG (2.08 mm²).
- Always place the appliance on a horizontal, stable, hard, even surface that does not allow for water accumulation under the machine.
- The surface must be resistant to heat and fluids, like water, coffee, descaler or similar.

- Disconnect the appliance from the power outlet when not in use for a long period of time.
- Disconnect by pulling out the plug; do not pull on the cord itself to avoid damage.
- Never touch the cord with wet hands.
- Never put the appliance or part of it in a dishwasher.
- Do not open the appliance. Hazardous voltage inside!
- Do not dismantle the appliance.
- Do not put in the dishwasher, and do not immerse into water for cleaning purposes.

Avoid possible harm when operating the appliance

- Never leave the appliance unattended during operation.
- Caution should be exercised when plugging in the coffee machine with the button pressed as the machine evacuates remaining liquids using heat. Small quantities of steam may pour out of the machine.
- Do not use the appliance if it is damaged or not operating perfectly. Immediately remove the plug from the power outlet.

- Contact the *Nespresso* Club or *Nespresso* authorized representative for examination, repair or adjustment.
- A damaged appliance can cause electric shocks, burns and fire.
- Do not put fingers under coffee or steam wand outlet; risk of scalding.
- Do not put fingers into the capsule compartment or capsule shaft; risk of injury!
- Water could flow around a capsule when not perforated by the blades and damage the appliance.
- Be careful not to injure yourself on sharp points or trap your fingers when reaching inside the machine.
- Beware of hot liquids when reaching inside the machine.
- Only use capsules intended for this appliance. If the capsule does not fit, do not force the capsule into the appliance.
- ⚠ **WARNING:** To avoid the risk of injury, do not open the brew chamber during the brew process.
- Never use a damaged or deformed capsule.
- Always fill the water tank with fresh potable water.
- Do not overfill water tank.

EN Other Safeguards

- Empty water tank if the appliance will not be used for an extended period of time (holidays, etc.).
 - Replace water in water tank when the appliance is not operated during a weekend or a similar period of time.
 - Do not use the appliance without a cup placed at the suitable cup support level and ensure the cup support is in place after any usage, to avoid spilling any liquid on surrounding surfaces.
 - Do not use any strong cleaning agent or solvent cleaner.
 - Use a damp cloth and mild cleaning agent to clean the surface of the appliance.
 - Do not use a steam or pressure cleaner to clean the appliance. This will damage the appliance and may create a life-threatening hazard.
 - This appliance is designed for *Nespresso* coffee capsules available exclusively through the *Nespresso* Club or your *Nespresso* authorized representative.
 - For your own safety, you should use only parts and appliance accessories from *Nespresso* that are designed for your appliance.
 - All *Nespresso* appliances pass stringent controls.
 - Reliability tests under practical conditions are randomly performed on selected units. Some units can therefore show traces of previous use.
 - *Nespresso* reserves the right to change instructions without prior notice.
 - Use cold milk for better quality froth.
 - Recommend using fresh cold milk.
- ### Short cord instructions
- The appliance is provided with an attached cord having a length less than 4 1/2 feet (1.4 meters).
 - Use the power cord supplied with the device in an unmodified form. It is important for user safety that the appliance is only used with a suitably grounded electrical supply.
 - a) A short power supply cord or detachable power supply cord is to be provided to reduce risks resulting from becoming entangled in or tripping over a longer cord.
 - b) Extension cords are available and may be used if care is exercised in their use.

c) If a long detachable power cord or extension cord is used:

- 1) The marked electrical rating or the detachable power cord or extension should be at least as great as the electrical rating of the appliance,
 - 2) The appliance is grounded and only grounded extension cord should be used (type 3-wire cord).
 - 3) The longer cord should be arranged so that it will not dangle over the countertop or tabletop, where it can be pulled on by children or tripped over.
- The appliance has a grounded plug (two blades and one round pin).
 - To reduce the risk of electric shock, this plug is intended to fit into a grounded outlet only one way.
 - Do not attempt to modify the plug in any way.
 - Do not pour water or other liquids into the brewing unit.
 - Keep appliance, capsules and accessories out of reach of children.

Descaling

- *Nespresso* descaling agent, when used correctly, helps to ensure the proper functioning of your machine over its lifetime and that your coffee experience is as perfect as on the first day.
- For coffee and coffee&milk machines, descale according to user manual recommendations or specific alerts.

Lorsque vous utilisez un appareil électrique, il est important de toujours respecter les consignes de sécurité de base, notamment :

- Les consignes de sécurité sont essentielles au bon fonctionnement de l'appareil. Lisez-les attentivement avant d'utiliser votre appareil pour la première fois. Gardez-les dans un endroit où vous pourrez les retrouver et vous y référer ultérieurement.
- Protéger l'appareil d'une exposition directe au soleil, de l'humidité et des éclaboussures.
- Cet appareil est conçu uniquement pour une utilisation domestique.
- L'utilisation de l'appareil par des enfants ou près de ces derniers requiert une étroite surveillance.
- Les enfants ne doivent pas jouer avec l'appareil.
- Le fabricant décline toute responsabilité et la garantie ne s'appliquera pas en cas d'utilisation commerciale, de manipulations inappropriées, de dommages résultant d'un usage à des fins autres que celles prévues, d'une erreur d'utilisation, d'une réparation effectuée par une personne autre qu'un professionnel ou du non-respect du manuel d'utilisation.

Pour éviter le risque d'incendie, de décharge électrique mortelle ou de blessures aux personnes :

- En cas d'urgence : débrancher immédiatement l'appareil.
- L'appareil doit être branché à une prise électrique adéquate et facilement accessible disposant d'un contact de mise à la terre. S'assurer que la tension de la prise électrique est la même que celle indiquée sur la plaque signalétique. L'utilisation d'une tension ou d'une fréquence inadéquate annule la garantie.
- L'appareil ne doit être raccordé au réseau électrique qu'après avoir été installé.
- Ne pas faire passer le cordon d'alimentation sur des bords tranchants, l'attacher ou le laisser pendre.
- Protéger le cordon d'alimentation de la chaleur et de l'humidité.
- Si une rallonge est nécessaire, utilisez uniquement un câble secteur avec une section transversale ayant un conducteur d'entrée correspondant à 14 AWG (2,08 mm²).
- Toujours placer l'appareil sur une surface horizontale, stable et plane

afin d'éviter toute accumulation de liquide sous l'appareil.

- La surface doit être résistante à la chaleur et aux liquides comme l'eau, le café, le détartrant, etc.
- Débrancher l'appareil de la prise électrique lorsqu'il n'est pas utilisé pendant une période prolongée.
- Pour éviter d'endommager le cordon, s'assurer de tirer sur la fiche pour débrancher l'appareil.
- Ne jamais toucher le cordon avec des mains mouillées.
- Ne pas mettre l'appareil ou une de ses pièces au lave-vaisselle.
- Ne pas ouvrir l'appareil. Voltage dangereux à l'intérieur!
- Ne pas démonter l'appareil.
- Ne pas mettre l'appareil au lave-vaisselle et ne pas l'immerger dans l'eau pour le nettoyer.

Éviter tout risque d'accident lors de l'utilisation de l'appareil

- Ne jamais laisser l'appareil sans surveillance pendant son fonctionnement.
- Il faut se montrer prudent lorsqu'on branche l'appareil alors que le bouton de mise en marche est enfoncé. L'appareil purge alors les restes de liquide qu'il contient par

la chaleur. De petites quantités de vapeur peuvent sortir de la machine.

- Ne pas utiliser l'appareil s'il est endommagé ou ne fonctionne pas parfaitement. Retirer immédiatement la fiche de la prise électrique.
- Contacter le Club *Nespresso* ou un représentant *Nespresso* autorisé pour la réparation ou le réglage de votre appareil.
- Un appareil endommagé peut provoquer des décharges électriques, des brûlures et des incendies.
- Ne pas placer les doigts sous la sortie café; risque de s'ébouillanter.
- Ne pas introduire les doigts dans le bac ou le conduit de capsules; risque de blessure.
- L'eau pourrait s'écouler autour de la capsule si elle n'est pas perforée par les lames, et endommager l'appareil.
- Attention : risque de coupure ou de rester coincé en introduisant les doigts dans l'appareil.
- Attention : risque de brûlure en introduisant les doigts dans l'appareil.
- Ne jamais utiliser une capsule endommagée ou déformée.

FR Autres consignes de sécurité

- Utiliser uniquement des capsules destinées à l'usage dans cet appareil. Si la capsule ne rentre pas, ne pas exercer de force.
- ▲ **AVERTISSEMENT** : Afin d'éviter tout risque de blessure, ne pas ouvrir le levier lorsque la machine est en cours d'extraction.
- Toujours remplir le réservoir avec de l'eau potable fraîche.
- Ne pas remplir le réservoir d'eau complètement.
- Vider le réservoir si l'appareil n'est pas utilisé pendant une période prolongée (vacances, etc.)
- Remplacer l'eau du réservoir lorsque l'appareil n'est pas utilisé pendant un week-end ou une période équivalente.
- Ne pas utiliser l'appareil sans tasse sur le support de tasse, et s'assurer que le support est bien en place après usage afin d'éviter de renverser du liquide sur les surfaces environnantes.
- Ne pas utiliser de détergent puissant ou de solvant.
- Utiliser un chiffon humide et un détergent doux pour nettoyer la surface de l'appareil.
- Ne pas nettoyer l'appareil au moyen d'un nettoyeur à vapeur ou à pression afin d'éviter de l'endommager et d'entraîner une situation potentiellement mortelle.
- Cet appareil est conçu pour les capsules de café *Nespresso*, disponibles exclusivement auprès du Club *Nespresso* ou des représentants *Nespresso* autorisés.
- À des fins de sécurité, toujours utiliser des composants et des accessoires de marque *Nespresso* fabriqués spécifiquement pour l'appareil utilisé.
- Tous les appareils *Nespresso* sont soumis à des contrôles rigoureux.
- Des tests de fiabilité sont effectués dans des conditions réelles d'utilisation sur des appareils sélectionnés au hasard. C'est pourquoi l'appareil peut montrer des signes d'utilisation préalable.
- *Nespresso* se réserve le droit de modifier le présent manuel d'utilisation sans préavis.
- Utiliser du lait froid pour obtenir une mousse de meilleure qualité.
- Il est recommandé d'utiliser du lait frais et froid.

Directives concernant le court cordon d'alimentation

- L'appareil est muni d'un cordon d'alimentation fixe de moins de 1,4 mètre (environ 4 pieds et 6 pouces).
- Utiliser le cordon d'alimentation fourni avec l'appareil sans le modifier. Pour la sécurité de l'utilisateur, l'appareil doit seulement être utilisé conjointement à un système d'alimentation électrique mis à la terre.
 - a) Un court cordon d'alimentation ou un cordon détachable doivent être fournis afin de réduire le risque d'enchevêtrement ou de chute lié à un cordon plus long.
 - b) Des rallonges électriques sont disponibles et peuvent être utilisées avec précaution.
 - c) Si l'appareil est branché à l'aide d'une rallonge électrique :
 - 1) L'indication ou la puissance électrique doit être au moins égale à celle de la machine.
 - 2) L'appareil est relié à la terre et seul un cordon de rallonge relié à la terre doit être utilisé (type coron à 3 fils).

- 3) On ne doit pas laisser le cordon pendre d'un comptoir ou d'une table où un enfant pourrait s'y suspendre ou trébucher.
- L'appareil est muni d'une fiche polarisée (les deux broches sont de tailles différentes).
- Pour réduire les risques de décharges électriques, cette fiche doit être branchée adéquatement dans une prise polarisée.
- Ne jamais tenter de modifier la fiche.
- Ne pas verser d'eau ou de liquide dans la zone d'insertion de capsules.
- Garder l'appareil, les capsules et les accessoires hors de la portée des enfants.

Détartrage

- Lorsqu'elle est utilisée correctement, la solution détartrante *Nespresso* permet d'assurer le bon fonctionnement de l'appareil tout au long de sa durée de vie et permet de garantir une expérience de dégustation optimale, tasse après tasse.
- Pour le détartrage des machines à café et à cafés à base de lait, suivre les recommandations du manuel d'utilisation ou respecter les alertes spécifiques.

Machine Overview / Aperçu de la machine

EN

FR

Power button
Bouton d'alimentation

LCD touch screen
Écran tactile ACL

Lever for capsule insertion
Lever pour insertion de capsules

Capsule container
Bac de capsules

Pop out cup support
Porte-tasse amovible

Removable drip grid
Grille d'égouttage amovible

Drip tray baffle
Déflecteur du bac d'égouttage

Removable drip tray with full indicator
Bac d'égouttage amovible avec indicateur de trop-plein

Easy clean steam wand
Buse vapeur facile à nettoyer

Milk jug temperature sensor
Capteur thermique du pichet à lait

Milk jug
Pichet à lait

Power button
Press to turn machine ON / OFF
Bouton d'alimentation
Appuyer pour allumer/éteindre la machine

LCD touch screen
- Swipe to navigate
- Tap to select
Écran tactile ACL
- Balayer pour naviguer
- Taper pour sélectionner

Water tank & lid
Réservoir d'eau et couvercle

Removable pin cleaning tool
Outil de nettoyage amovible

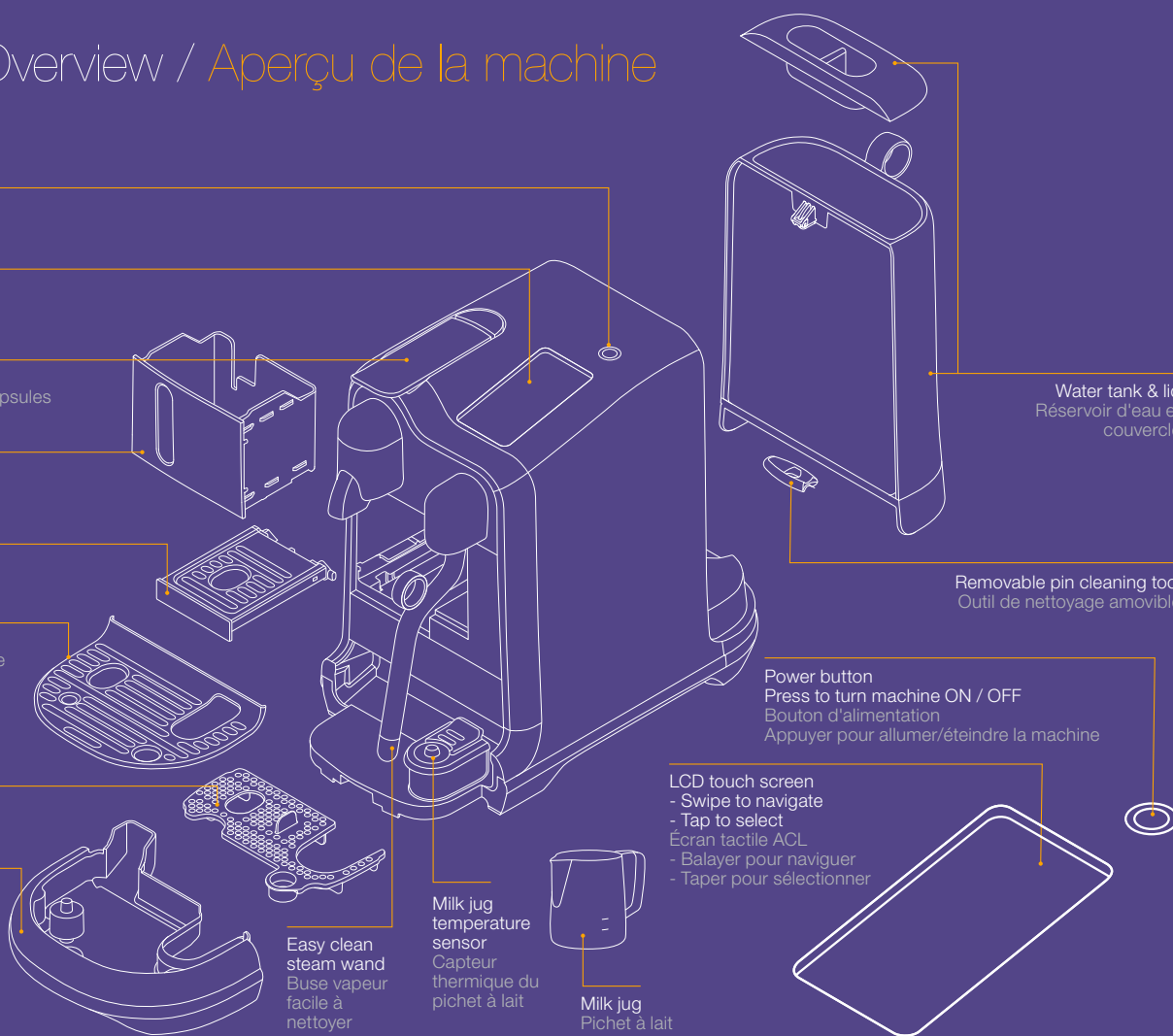

First Use / Première utilisation

i **Read and safely discard any packaging materials** or promotional labels attached to your machine before use.
Lire et jeter en lieu sûr tout le matériel d'emballage et les étiquettes promotionnelles apposées à votre machine avant de l'utiliser.

i **Read the important safeguards** first to avoid risks of fatal electrical shock and fire.
Lire d'abord les mesures de sécurité importantes pour éviter les risques d'électrocution mortelle et d'incendie.

- 1 Plug the machine** into the power outlet.

Brancher la machine dans une prise électrique.

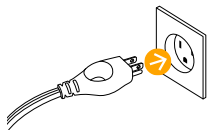

- 2 Turn the machine ON** by pressing the Power button.

Allumer la machine en appuyant sur le bouton d'alimentation.

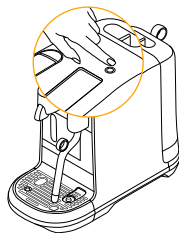

- 3 Tap to select** your language.

Taper pour sélectionner votre langue.



- 4 Follow on-screen instructions** for machine set up.

First use cycle is to rinse the machine and prime the heating system.

Suivre les instructions à l'écran pour configurer la machine.

Le premier cycle d'utilisation consiste à rincer la machine et à remplacer/préparer par activer le système de chauffage.



- 5 Follow the on-screen Quick Start Guide.**

Water Hardness can be manually set or the default can be used. The setting can be adjusted in the MENU.

Suivre le Guide de démarrage rapide à l'écran.

La dureté de l'eau peut être réglée manuellement, ou la valeur par défaut peut être utilisée. Le réglage peut être ajusté dans le MENU.



- 6 To turn OFF your machine,** press the Power button. Any drink recipe can be interrupted by turning the machine off.

Pour éteindre votre machine, appuyer sur le bouton d'alimentation. Toute extraction peut être interrompue en éteignant la machine.

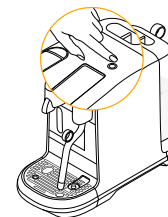

Drinks MENU & Selection / MENU Cafés & sélection

Drink MENU
MENU Cafés

MENU
MENU



Hot Water
Tap to manually start and stop. Max. 200 mls (6.5 fl. oz).

Eau chaude
Taper pour activer et arrêter manuellement. Max. 200 ml (6,5 oz).

Swipe up and down on the touch screen to navigate the menu.

Balayer vers le haut ou vers le bas de l'écran tactile pour naviguer dans le MENU.

Cappuccino

Tap the screen to select.
Taper sur l'écran pour sélectionner.

Drink Confirmation
Confirmation du café

Exit
Quitter

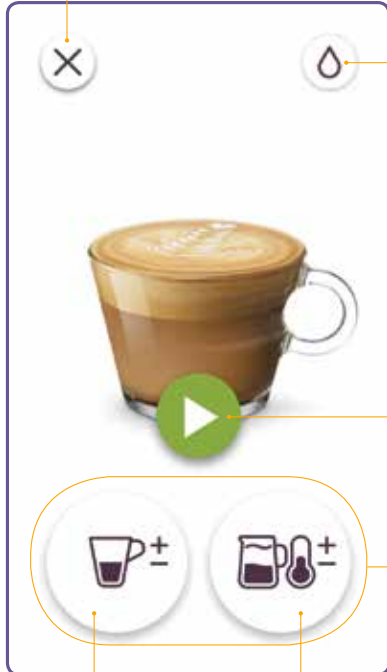

Hot Water
Eau chaude

Tap to Start
Taper pour démarrer

Drink Adjustments
Ajustements du café

Coffee Settings
Réglages du café

Milk Settings
Réglages du lait

Drink Adjustments / Ajustements du café

Adjust Coffee Volume Ajuster le volume de café

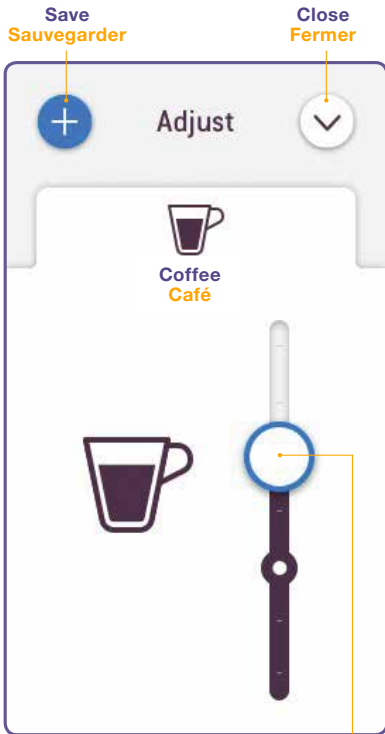

Adjustment
Slider
 curseur de
 réglage

Adjust Milk Froth Level Ajuster le niveau de mousse de lait

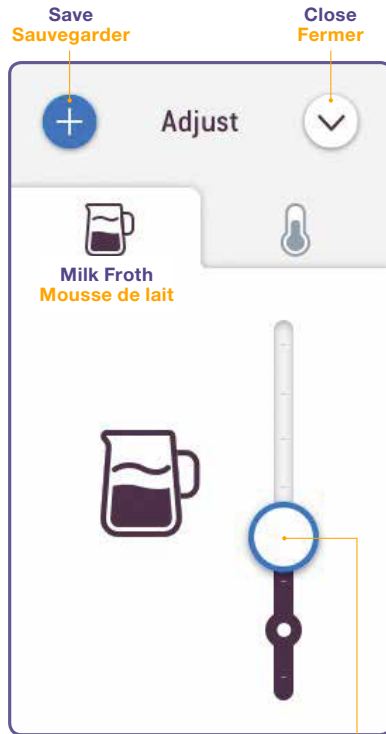

Adjustment
Slider
 curseur de
 réglage

Adjust Milk Temperature Ajuster la température du lait

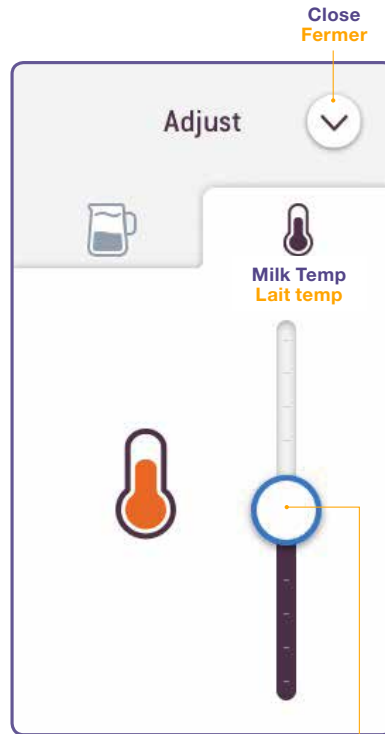

Adjustment
Slider
 curseur de
 réglage

1 Slide circle up and down the bar to adjust. Notch on the bar is the drink default setting.

Faire glisser le cercle vers le haut ou le bas de la barre pour ajuster. L'encoche sur la barre est le réglage par défaut du café.

2 Tap + to save your custom drink settings. Custom drink will appear in Drinks MENU.

Taper + pour sauvegarder vos réglages de café personnalisés. Votre café personnalisé apparaîtra dans le MENU Cafés.

Making a Milk Coffee / Préparation d'un café au lait

EN

FR

Drink Running Écoulement du café

Exit
Quitter



Coffee
Running
Écoulement
du café

Milk Waiting
(for extraction to finish)
Lait en attente
(de fin d'extraction)

Coffee extraction and
milk texturing will
occur sequentially.

*L'extraction du café
et le moussage du
lait se feront de
façon séquentielle.*

Coffee and milk
will stop running
automatically.
Alternatively, tap
the icon to stop.

L'écoulement
du café et du
lait s'arrêtera
automatiquement.
Sinon, appuyer sur
l'icône pour arrêter.

Drink Complete Café terminé

Exit
Quitter



Add Coffee
(insert new capsule and extract again)
Ajouter du café
(insérer une nouvelle capsule et extraire à nouveau)

Hot Water
Tap to manually
start and stop.

Eau chaude
Taper pour
activer ou arrêter
manuellement.

Milk
Complete
Moussage
terminé

Icons Icônes



Next
Suivant



Back
Retour



Close
Fermer



Skip
Sauter



Update Save
Mettre à jour



Menu
Menu



Information
Information



Save
Sauvegarder



Delete
Supprimer

Making a Regular Coffee / Préparation d'un café régulier

Drink Confirmation
Confirmation du café

Exit
Quitter

Hot Water
Eau chaude



Coffee Settings
Réglages du café

Drink Running
Écoulement en cours

Exit
Quitter



Coffee Running
Écoulement en cours

Drink Complete
Café terminé

Exit
Quitter

Hot Water
Eau chaude

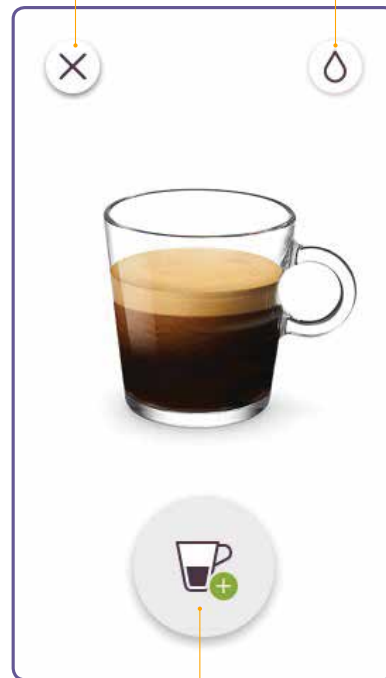

Add Coffee
Ajouter du café
(insert new capsule and extract again)
(insérer une nouvelle capsule et extraire à nouveau)

Coffee will stop running automatically. Alternatively, tap the icon to stop.

Le café s'arrêtera automatiquement. Sinon, appuyer sur l'icône pour arrêter.

Coffee Preparation Tips / Conseils sur la préparation du café

EN

FR

i To ensure **hygienic conditions**, it is highly recommended not to reuse a used capsule.
Par souci d'hygiène, il est fortement recommandé de ne pas réutiliser une capsule usagée.

i For **optimal milk froth**, use pasteurised whole or semi skimmed milk at refrigerated temperature (about 4-6 °C / 39-43 °F).
Pour une mousse de lait optimale, utiliser du lait pasteurisé entier ou demi-écrémé à température réfrigérée (environ 4-6 °C / 39-43 °F).

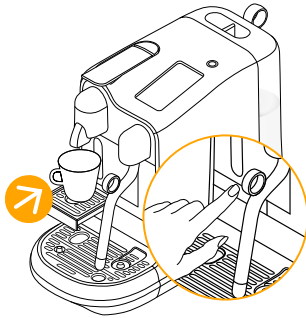

For smaller cups, use the cup support.

Pour de petites tasses, utiliser le porte-tasse.

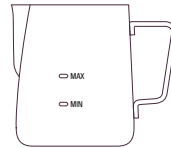

Only use the milk jug provided for texturing milk.

N'utiliser que le pichet à lait fourni pour mousser le lait.

⚠ CAUTION: Do not fill milk jug above the maximum level marked on the inside & outside of the jug.

Attention: Ne pas remplir le pichet au-delà du niveau maximum indiqué à l'intérieur et à l'extérieur du pichet.

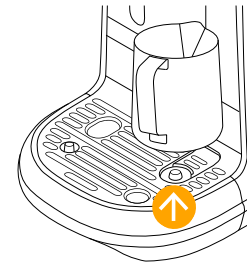

Always ensure the milk jug is positioned on the drip tray temperature sensor when texturing milk.

Toujours s'assurer que le pichet est positionné sur le capteur thermique du bac d'égouttage lors du moussage du lait.

Adjusting Regular / Milk Coffee Drinks Ajustement de cafés réguliers / cafés au lait

Regular Coffee Café régulier	Coffee Volume Volume de café	Milk Coffee Café au lait	Settings Réglages
Ristretto Ristretto	From 10 to 30 ml / 0.35 - 1 fl. oz De 10 à 30 ml / 0,35 - 1 oz	Coffee Volume Volume de café	7 levels from 15 to 130 ml / 0.5 - 4.4 fl. oz 7 niveaux de 15 à 130 ml / 0,5 - 4,4 oz
Espresso Espresso	From 30 to 70 ml / 1 - 2.3 fl. oz De 30 à 70 ml / 1 - 2,3 oz	Hot Water Volume Volume d'eau chaude	7 levels from 50 to 200 ml / 1.7 - 6.8 fl.oz 7 niveaux de 50 à 200 ml / 1,7 - 6,8 fl.oz
Lungo Lungo	From 70 to 130 ml / 2.3 - 4.4 fl. oz De 70 à 130 ml / 2,3 - 4,4 oz	Milk Temperature Température du lait	11 levels from 50° to 76°C / 122° to 169°F 11 niveaux from 50° to 76°C / 122° to 169°F
		Milk Froth Mousse de lait	8 levels from 2 to 30mm 8 niveaux de 2 à 30 mm

Milk Levels Niveaux de lait

Flat White
Flat White



Min
Min

Café Latte
Café Latte



Min
Min

Cappuccino
Cappuccino



Min
Min

Latte
Macchiato
Latte
Macchiato



Max
Max

Daily Cleaning / Nettoyage quotidien

- i** **Do not use** any strong or abrasive solvent, sponges or cream cleaners when cleaning. Do not put any parts in the dishwasher.
Ne pas utiliser de solvant fort ou abrasif, d'éponge ou de nettoyant à base de crème lors du nettoyage. Ne mettre aucune pièce dans le lave-vaisselle.
- i** **Never immerse** the appliance or any part of it in water or any other liquid.
Ne jamais immerger l'appareil ou l'une de ses pièces dans l'eau ou tout autre liquide.

- 1**  **Select Clean Steam Wand** from the MENU and follow the on-screen steps.
Sélectionner «Nettoyer la buse vapeur» dans le MENU et suivre les étapes à l'écran.

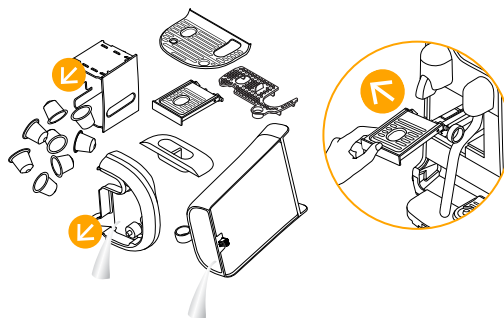

- 2** **Empty the drip tray and capsule container every day.** Remove and clean the cup support and wipe inside the machine. Remove and clean the water tank with an odorless detergent and rinse with warm water.

Vider le bac d'égouttage et le bac de capsules tous les jours. Retirer et nettoyer le porte-tasse et essuyer l'intérieur de la machine. Retirer et nettoyer le réservoir d'eau avec un détergent inodore et le rincer à l'eau tiède.

- 3** **Rinse and dry** the milk jug after each use. If required, use a mild detergent.
Rincer et sécher le pichet à lait après chaque usage. Si nécessaire, utiliser un détergent doux.



- 4** **Dry all parts** with a soft clean cloth and reassemble machine. Wipe coffee outlet and machine regularly with a clean damp cloth.

Sécher toutes les pièces avec un chiffon doux et remonter la machine. Essuyer régulièrement la sortie de café et la machine avec un chiffon propre et humide.

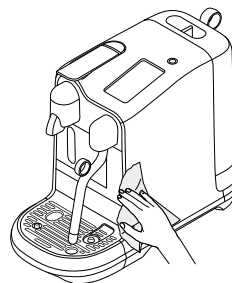

Tap to select and follow the on-screen instructions.

 **Clean Steam Wand**
Complete daily to clean steam paths, steam wand and prevent blockages.

 **Rinse Steam Wand**
Use as required to clear any blockages that may occur in the steam wand.

 **Descale**
Remove any scale build-up. Refer to Descale instructions on following page.

 **Water Hardness**
Reset the water hardness level.

 **Rinse Cycle**
When machine hasn't been used for an extended period of time.

 **Empty Cycle**
When storing machine for a period of non-use or for frost protection.

 **Quick Start Guide**
See the Quick Start guide again.

 **Language**
Change the language of the machine.

 **Factory Reset**
Erases all settings and returns unit to factory settings.

Taper pour sélectionner et suivre les instructions à l'écran.

 **Nettoyer la buse vapeur**
Effectuer quotidiennement pour nettoyer les conduits et la buse vapeur et prévenir les blocages.

 **Rincer la buse vapeur**
Effectuer au besoin pour éliminer les résidus qui peuvent bloquer la buse vapeur.

 **Détartrer**
Enlève l'accumulation de tartre. Voir les instructions de détartrage à la page suivante.

 **Dureté de l'eau**
Réinitialise le niveau de dureté de l'eau.

 **Cycle de rinçage**
Effectuer lorsque la machine a été inactive pour une période prolongée.

 **Cycle de vidange**
Effectuer avant de ranger la machine pour une période prolongée ou pour la protéger contre le gel.

 **Guide de démarrage rapide**
Revoir le guide de dépannage rapide.

 **Langue**
Change la langue de votre machine.

 **Réinitialisation des réglages d'usine**
Efface tous les réglages et ramène l'appareil aux réglages d'usine.

EN Descaling / Détartrage

FR

i **Duration** approximately 15 minutes.
Durée environ 15 minutes.

! **Read the important safeguard** on the descaling package and refer to the table for the frequency of use. The descaling solution can be harmful. Avoid contact with eyes, skin and surfaces. Never use any product other than the *Nespresso* descaling kit available at *Nespresso* to avoid damage to your machine. The following table will indicate the descaling frequency required for the optimum performance of your machine, based on water hardness. For any additional questions you may have regarding descaling, please contact *Nespresso*.

Lire les précautions importantes sur l'emballage du détartrant et voir le tableau pour la fréquence d'utilisation. La solution de détartrage peut être nocive. Éviter tout contact avec les yeux, la peau et les surfaces. Ne jamais utiliser d'autre produit que le kit de détartrage *Nespresso* disponible chez *Nespresso* pour éviter d'endommager votre machine. Le tableau suivant indique la fréquence de détartrage requise pour un fonctionnement optimal de votre machine, en fonction de la dureté de l'eau. Pour toute autre information concernant le détartrage, contacter *Nespresso*.

Descaling: Removes scale build-up, maintains coffee taste and prevents machine damage. Frequency will depend on your water hardness and amount of use. Descale when prompted on-screen. The machine will stop you from use if the descale cycle has not been performed after 30 uses. A "lockout" count-down will appear to alert you of the number of uses remaining until usage will stop.

Détartrage: Élimine les dépôts de tartre, préserve le goût du café et prévient les dommages à la machine. La fréquence dépendra de la dureté de votre eau et du nombre d'utilisations. Détartrer lorsque requis à l'écran. La machine s'arrêtera si le cycle de détartrage n'a pas été effectué après 30 utilisations. Un compte à rebours de «verrouillage» apparaîtra pour vous avertir du nombre d'utilisations qui restent jusqu'à ce que la machine s'arrête.



Navigate to the MENU







and select Descale. Follow the on-screen instructions.



Accéder au MENU

et sélectionner «Détartrer». Suivre les instructions à l'écran.

Water Hardness Levels / Niveaux de dureté de l'eau

Water hardness / Dureté de l'eau			Descaling after / Détartrer après				
	App.	fH	dH	CaCO ₃	 (40 ml)		
	Level 0	< 5	< 3	< 50 mg/l	2 200	fH French degree / Degré français	
	Level 1	> 7	> 4	> 70 mg/l	1 800	dH German Grade / Degré allemand	
	Level 2	> 13	> 7	> 130 mg/l	1 400	CaCO₃ Calcium Carbonate / Carbonate de calcium	
	Level 3	> 25	> 14	> 250 mg/l	1 000		
	Level 4	> 38	> 21	> 380 mg/l	600		

Screen / buttons not illuminated.	<ul style="list-style-type: none"> - Machine turns OFF automatically. - Press POWER button to turn machine ON. 	<ul style="list-style-type: none"> - Check the outlet: plug, voltage, fuse.
No steam or hot water.	<ul style="list-style-type: none"> - Machine is OFF. Press POWER button to turn machine ON. 	<ul style="list-style-type: none"> - Check the outlet: plug, voltage, fuse.
No coffee, no water, unusual coffee flow.	<ul style="list-style-type: none"> - Check if the water tank is correctly positioned, if empty, fill with fresh, potable water. 	<ul style="list-style-type: none"> - Descale the machine, if necessary.
Coffee is not hot enough.	<ul style="list-style-type: none"> - Preheat cup using hot water button. 	<ul style="list-style-type: none"> - Descale the machine, if necessary.
The capsule lever does not close completely.	<ul style="list-style-type: none"> - Empty the capsule container. 	<ul style="list-style-type: none"> - Check that capsules aren't blocking inside the machine. (Note: do not place fingers inside the machine).
Leakage (water under the machine).	<ul style="list-style-type: none"> - Empty drip tray if full. - Check drip tray is securely inserted. 	<ul style="list-style-type: none"> - If problem persists, call <i>Nespresso</i>.
No coffee flow, water goes directly into the capsule bucket (despite inserted capsule).	<ul style="list-style-type: none"> - Ensure capsule lever is closed. 	<ul style="list-style-type: none"> - Empty capsule bucket and check that no capsule is blocked inside the machine. (NOTE: do not place fingers inside the machine). If problem persists, call the <i>Nespresso</i>.
Display is dim and hard to see/read.	<ul style="list-style-type: none"> - Screen brightness is set on a low setting. - Press POWER button to turn ON. 	<ul style="list-style-type: none"> - Adjust the screen brightness setting. Navigate to Menu and select Screen Brightness.
Fill Water Tank prompt remains on screen (water tank is full).	<ul style="list-style-type: none"> - Check if the water tank is correctly positioned. 	<ul style="list-style-type: none"> - If problem persists, call <i>Nespresso</i>.
Descal alert is displayed.	<ul style="list-style-type: none"> - Descale the machine. 	<ul style="list-style-type: none"> - Navigate to the Menu and select Descal. Follow on-screen prompts.
Machine is ON but ceases to operate.	<ul style="list-style-type: none"> - Press POWER button to turn machine OFF. - Wait 60 minutes and press POWER button to turn machine ON. 	<ul style="list-style-type: none"> - If problem persists, call <i>Nespresso</i>.
Touchscreen is not working.	<ul style="list-style-type: none"> - Press POWER button to turn machine OFF. Press POWER button again to turn machine ON. 	<ul style="list-style-type: none"> - If problem persists, call <i>Nespresso</i>.
Touch screen is in instore mode.	<ul style="list-style-type: none"> - To exit instore mode, press POWER button to turn machine OFF. Press POWER button again to turn machine ON. 	

EN Troubleshooting Milk Froth Preparation

Milk steam cycle does not start.	<ul style="list-style-type: none">- Check if the water tank is correctly positioned, if empty, fill with fresh potable water.- Check steam tip for any blockages and ensure wand is lowered.	
Quality of froth not up to standard.	<ul style="list-style-type: none">- Be sure to use pasteurised whole or semi-skimmed milk at refrigerated temperature (about 4-6 °C / 39-43° F). For a better result, the milk should be newly opened.- Check the milk froth setting.	<ul style="list-style-type: none">- Use the provided milk jug.- Clean both the milk jug and steam wand after each use.- Complete Steam Wand Cleaning Cycle. Navigate to the MENU and select Clean Steam Wand, follow the on-screen prompts.
Steam is very wet.	<ul style="list-style-type: none">- Use fresh, potable water.- Do not use highly filtered, demineralised or distilled water.	
Milk overflows.	<ul style="list-style-type: none">- Fill jug with appropriate milk volume. DO NOT fill above the MAX level.- Minimum and maximum levels are marked on the inside and outside of the jug.	<ul style="list-style-type: none">- To stop overflow, either reduce the initial volume of milk and/or reduce the froth level. This varies depending on milk type.
Milk temperature is too hot.	<ul style="list-style-type: none">- Use the milk jug provided.- Check the milk jug is positioned correctly on the milk jug temperature sensor in the drip tray.- Check the temperature sensor in the drip tray is dry and clean.	<ul style="list-style-type: none">- Decrease the milk temperature setting.
Milk temperature is not hot enough.	<ul style="list-style-type: none">- Preheat cup.- Use the provided milk jug.- Check the milk jug is positioned on the temperature sensor in the drip tray.	<ul style="list-style-type: none">- Increase the milk temperature setting.- Check the steam tip for blockages.
Clean Steam Wand alert is displayed.	<ul style="list-style-type: none">- Clean the steam wand.	<ul style="list-style-type: none">- Navigate to the Menu and select Clean Steam Wand. Follow the on-screen prompts.

Écran/boutons non éclairés.	<ul style="list-style-type: none">- La machine s'éteint automatiquement.- Appuyer sur le bouton d'alimentation pour allumer la machine.	<ul style="list-style-type: none">- Vérifier la prise électrique : fiche, tension, fusible.
Pas de vapeur ni d'eau chaude.	<ul style="list-style-type: none">- La machine est éteinte. Appuyez sur le bouton d'alimentation pour allumer la machine.	<ul style="list-style-type: none">- Vérifier la prise électrique : prise, tension, fusible.
Pas de café, pas d'eau, débit de café inhabituel.	<ul style="list-style-type: none">- Vérifier si le réservoir d'eau est correctement fixé. S'il est vide, le remplir avec de l'eau potable fraîche.	<ul style="list-style-type: none">- Détartrer la machine, si nécessaire.
Le café n'est pas assez chaud.	<ul style="list-style-type: none">- Préchauffer la tasse en utilisant le bouton d'eau chaude.	<ul style="list-style-type: none">- Détartrer la machine, si nécessaire.
Le levier de la capsule ne se ferme pas complètement.	<ul style="list-style-type: none">- Vider le bac de capsules.	<ul style="list-style-type: none">- Vérifier que les capsules ne sont pas bloquées à l'intérieur de la machine (Note : ne pas placer les doigts à l'intérieur de la machine).
Fuite d'eau (sous la machine).	<ul style="list-style-type: none">- Vider le bac d'égouttage, s'il est plein.- Vérifier si le bac d'égouttage est bien en place.	<ul style="list-style-type: none">- Si le problème persiste, appelez <i>Nespresso</i>.
Aucun écoulement de café, l'eau va directement dans le bac de capsules (malgré l'insertion de la capsule).	<ul style="list-style-type: none">- S'assurer que le levier est fermé.	<ul style="list-style-type: none">- Vider le bac de capsules et vérifier qu'aucune capsule n'est bloquée à l'intérieur de la machine. (Note : Ne pas mettre les doigts à l'intérieur de la machine). Si le problème persiste, appelez <i>Nespresso</i>.
L'écran est sombre et difficile à voir ou à lire.	<ul style="list-style-type: none">- La luminosité de l'écran est réglée à un réglage bas.- Appuyer sur le bouton d'alimentation pour allumer la machine.	<ul style="list-style-type: none">- Régler le réglage de luminosité de l'écran. Accéder au MENU et sélectionner «Luminosité de l'écran».
L'alerte «Remplir le réservoir d'eau» reste affichée à l'écran (le réservoir est plein).	<ul style="list-style-type: none">- Vérifier si le réservoir d'eau est correctement positionné.	<ul style="list-style-type: none">- Si le problème persiste, appelez <i>Nespresso</i>.
L'alerte de détartrage est affichée à l'écran.	<ul style="list-style-type: none">- Détartrer la machine.	<ul style="list-style-type: none">- Accéder au MENU et sélectionner «Détartrer». Suivre les étapes à l'écran.
La machine est en marche, mais cesse de fonctionner.	<ul style="list-style-type: none">- Appuyer sur le bouton d'alimentation pour éteindre la machine.- Attendre 60 minutes et appuyer sur le bouton d'alimentation pour allumer la machine.	<ul style="list-style-type: none">- Si le problème persiste, appelez <i>Nespresso</i>.
L'écran tactile ne fonctionne pas.	<ul style="list-style-type: none">- Appuyer sur le bouton d'alimentation pour éteindre la machine, puis appuyer de nouveau pour la rallumer.	<ul style="list-style-type: none">- Si le problème persiste, appelez <i>Nespresso</i>.
L'écran tactile est en mode Démo.	<ul style="list-style-type: none">- Pour désactiver le mode Démo, appuyer sur le bouton d'alimentation pour éteindre la machine, puis appuyer à nouveau pour la rallumer.	

FR Guide de dépannage – Préparation de mousse de lait

Le cycle de vapeur (moussage du lait) ne démarre pas.	<ul style="list-style-type: none">- Vérifier si le réservoir d'eau est correctement fixé. S'il est vide, le remplir d'eau potable fraîche.- Vérifier si l'embout de la buse vapeur n'est pas bouché et s'assurer que la buse est abaissée.	
La qualité de la mousse n'est pas conforme aux normes.	<ul style="list-style-type: none">- S'assurer d'utiliser du lait entier pasteurisé ou demi-écrémé à température réfrigérée (environ 4-6 °C / 39-43 °F). Pour de meilleurs résultats, le lait doit être fraîchement ouvert.- Vérifier le réglage de mousse de lait.	<ul style="list-style-type: none">- Utiliser le pichet à lait fourni.- Nettoyer le pichet et la buse vapeur après chaque usage.- Effectuer un cycle de nettoyage de la buse vapeur. Accéder au MENU et sélectionner. Nettoyer la buse vapeur en suivant les instructions à l'écran.
La vapeur est très humide.	<ul style="list-style-type: none">- Utiliser de l'eau potable fraîche.	<ul style="list-style-type: none">- Ne pas utiliser d'eau hautement filtrée, déminéralisée ou distillée.
Le lait déborde.	<ul style="list-style-type: none">- Remplir le pichet avec le volume de lait approprié. NE PAS remplir au-delà du niveau MAX.- Les niveaux MAX et MIN sont inscrits à l'intérieur et à l'extérieur du pichet.	<ul style="list-style-type: none">- Pour arrêter le débordement, réduire le volume initial de lait et/ou réduire le niveau de mousse. Cela peut varier en fonction du type de lait.
La température du lait est trop chaude.	<ul style="list-style-type: none">- Utiliser le pichet à lait fourni.- Vérifier si le pichet est correctement positionné sur le capteur thermique dans le bac d'égouttage.- S'assurer que le capteur thermique dans le bac d'égouttage est sec et propre.	<ul style="list-style-type: none">- Diminuer le réglage de température du lait.
La température du lait n'est pas assez chaude.	<ul style="list-style-type: none">- Préchauffer la tasse.- Utiliser le pichet à lait fourni.- S'assurer que le capteur thermique dans le bac d'égouttage est sec et propre.	<ul style="list-style-type: none">- Augmenter le réglage de température du lait.- Vérifier si l'embout de la buse vapeur est bloqué.
L'alerte «Nettoyer la buse vapeur» est affichée.	<ul style="list-style-type: none">- Nettoyer la buse vapeur.	<ul style="list-style-type: none">- Accéder au MENU et sélectionner «Nettoyer» la buse vapeur. Suivre les instructions à l'écran.

Contact the *Nespresso Club* / Contacter le *Club Nespresso*

EN

FR

As we may not have foreseen all uses of your appliance, should you need any additional information, in case of problems or simply to seek advice, call the *Nespresso Club* or your *Nespresso* authorized representative.

Contact details for your *Nespresso Club* or your *Nespresso* authorized representative can be found in the «Welcome to *Nespresso*» folder in your machine box or at nespresso.com

Comme il nous est impossible de prévoir tous les usages de l'appareil, pour tout renseignement supplémentaire en cas de problème ou pour obtenir des conseils, appeler le *Club Nespresso* ou un représentant *Nespresso* autorisé. Les coordonnées du *Club Nespresso* ou du représentant *Nespresso* autorisé sont comprises dans la trousse «Bienvenue chez *Nespresso*», qui se trouve dans la boîte de la machine, ou au www.nespresso.com

Disposal and Environmental Protection / Recyclage et protection de l'environnement

Your appliance contains valuable materials that can be recovered or can be recyclable. Separation of the remaining waste materials into different types facilitates the recycling of valuable raw materials. Leave the appliance at a collection point. You can obtain information on disposal from your local authorities.

L'appareil contient des matériaux valorisables qui peuvent être récupérés ou recyclés. Le tri des matériaux en différentes catégories facilite le recyclage des matières premières valorisables. Déposer l'appareil à un point de collecte. Pour obtenir des renseignements sur le recyclage, communiquer avec les autorités locales.

Two-Year Limited Product Warranty

Your product is covered by a two-year limited Warranty from the date of purchase. Should your product have a defect in product material or workmanship within the Warranty period, Breville® will arrange to have your original product either repaired or replaced, at the sole discretion of Breville®, or apply such other remedy as described below.

How to Claim Under the Breville Warranty: Contact Nespresso **USA:** 1-800-562-1465 or **Canada:** 1-855-325-5781 www.nespresso.com

Introduction To The Warranty: For the purposes of this Warranty, as defined below, please note the geographic territory to which such Warranty is applicable, as also defined below: "Breville" as used herein, shall mean either Breville USA or Breville Canada, as applicable to the Jurisdiction (as defined below) of original purchase of the product for which Warranty coverage or service is being sought. "Jurisdiction" shall mean either: the fifty United States and the District of Columbia only, not including any other U.S. territories, commonwealths, possessions or protectorates ("USA"), or a province or territory of Canada ("Canada", together with the USA, collectively referred to as "North America"), in each case of Sections (i) and (ii) above, as applicable to the consumer purchasing Breville Products (as defined below).

Terms Of Warranty Coverage: Breville provides the Warranty coverage as further described below and limited to the terms and conditions hereof:

1. Breville hereby provides a limited non-transferable Product Warranty for two (2) years from the date of purchase of the subject Product (the "Warranty") against defects in Product materials or workmanship. This Warranty is offered on only those Breville brand appliances (each, a "Product"), purchased and used in North America by the consumer and is the sole and exclusive Warranty provided by Breville in North America for Products. **2.** The Warranty commences on the date of Product purchase in North America by the consumer and ceases on the 2 year anniversary date of such Product purchase ("Warranty Period"). A Proof of Purchase (as defined below) may be required from the consumer for the Warranty to be effective and applicable to the Product. **3.** Proof of the valid Product purchase for the purposes of this Warranty ("Proof of Purchase") is an original or copy of the retailer sales receipt for the Product purchased or the retailer Product purchase invoice, showing the Product model number, payment and the date of the Product purchase. Product registration, while appreciated, is not required to activate any Warranty and the Product registration is not a substitute for a Proof of Purchase. **4.** In the event the Warranty Period for a Product has expired, or if a Product does not qualify for Warranty service, repair, replacement or reimbursement, consumers may still buy replacement parts or have Products repaired by one of Breville's Authorized Servicers. Please contact Breville for further information.

Effect Of The Warranty: 1. Within the Warranty Period, Breville may, at their sole discretion: (i) repair the Product with new or refurbished parts, (ii) replace the Product entirely, either with a new or refurbished Product at no additional charge to consumer, or (iii) reimburse the consumer the amount of the original purchase price (a "Reimbursement"); (iv) replace defective parts that meet the performance specifications of new parts for any applicable Product. **2.** Only Breville or Breville-authorized accessories and replacement parts should be sought for use by consumer for any Product as the use of other non-Breville, or non-authorized accessories and replacement parts voids any Warranty by Breville which may be applicable to such Product. **3.** All exchanged or substituted parts and Products replaced under Warranty service will become the property of Breville. **4.** In the event of a repair under this Warranty, Breville warrants the replacement parts and repair work for six (6) months from the date of repair or the remainder of the two (2) year warranty period, whichever is later. **5.** In the event replacement parts or a replacement Product are not available for any reason at the time of the initiation of a Product Warranty claim by consumer, Breville may, in their sole discretion, either (i) deliver to the consumer an accommodation in the form of a reasonably similar Product (an "Accommodation"), or (ii) provide Reimbursement. Any such Accommodation or Reimbursement to consumer shall be in full satisfaction of any applicable Product Warranty claim and of Breville's obligation to consumer under the Warranty for such applicable Warranty claim. The provision of an Accommodation or a reimbursement terminates any further warranty coverage for such original product.

Two-Year Limited Product Warranty

Product Warranty Limitations: **1.** Breville's obligation to the consumer with regard to the Warranty for any Product is limited to the repair, replacement or Reimbursement of any defective Product or parts pursuant to the terms and conditions of the Warranty. **2.** This Warranty is only valid for Products purchased and used in North America and shall not extend to any Products (a) not purchased in North America, or (b) purchased in North America but which are used or transferred outside of North America.

3. The Warranty is not applicable to any purchase of a Product for commercial use (such as in a hotel, office, restaurant, or other business capacity). **4.** This Warranty expressly excludes any defects or damages caused by accessories, replacement parts or repair service other than those that have been authorized by Breville pursuant to the terms hereof. **5.** No other warranties, express or implied, are made by Breville are authorized to be made on behalf of Breville by any retailer, agent, distributor, or other party with respect to any Product to any consumer or other party. **6.** The Warranty shall be rendered null and void, and of no further force or effect, providing no Warranty coverage with regard to a Product for each of the following reasons, without limitation:

- Products requiring maintenance or replacement due to normal wear and tear, corrosion, rust, stain, age or Products damaged due to any improper or discouraged use, mishandling, negligence, excessive wear and tear, including damages caused by maintaining, operating or using the Product in a manner not consistent with, in accordance with, or not contemplated by the instruction manual provided with the Product, or by otherwise failing to follow safety, operating, care or cleaning instructions;
- Products where the product number model or serial number has been removed, replaced, altered or rendered illegible;
- Products which have been altered, modified and repaired in any way not expressly authorized in the instruction book provided with the Product or by any party not authorized by Breville as an Authorized Servicer;
- Cosmetic damages (examples include, but are not limited to, scratches, imprint/water marks, cracks and dents, stains, etc.);
- Products that have been damaged directly or indirectly from the use of a third party product;
- Products damaged as a result of acts of nature e.g. fire, flood, or lightning;
- Products damaged as a result of connection to irregular current or voltage sources, or use on electric or other current or voltage other than that marked on the Product, or any instruction book;
- Products for which a consumer has no Proof of Purchase or for which the applicable Warranty Period has expired;
- Products not purchased from Breville or through a Breville-authorized distributor or Product reseller (for example non-authorized sellers online, at auction, or otherwise, such as, without limitation, and independent e-commerce sites not authorized by Breville); or
- Products returned by the consumer without request or instruction by Breville which are lost, misdelivered or damaged in transit.



Two-Year Limited Product Warranty

WARRANTY DISCLAIMERS; LIMITATIONS OF REMEDIES; ACKNOWLEDGMENTS

1. CONSUMER'S SOLE AND EXCLUSIVE REMEDY UNDER THIS WARRANTY SHALL BE AS PROVIDED BY THE PROVISIONS, TERMS AND CONDITIONS HEREOF. 2. NONE OF BREVILLE, ITS PARENT OR OTHER HOLDING COMPANIES, SUBSIDIARIES, AFFILIATES, AUTHORIZED DISTRIBUTORS AND RETAILERS AND AUTHORIZED SERVICE PROVIDERS, OR ANY OFFICERS, DIRECTORS, AGENTS, OR EMPLOYEES THEREOF, SHALL BE LIABLE FOR ANY INCIDENTAL OR CONSEQUENTIAL LOSSES OR DAMAGES (INCLUDING WITHOUT LIMITATION, DAMAGES OR LOSSES FROM TRAVEL, LOST TIME, PERISHABLE GOODS, DAMAGES FOR LOSS OF REVENUE, BUSINESS, PROFITS, GOODWILL OR CONTRACTS, BUSINESS INTERRUPTION, OR ANY OTHER PECUNIARY LOSS, ANY COSTS, EXPENSES OR OTHER CLAIMS FOR COMPENSATION RESULTING FROM SUCH LOSS), OR ANY OTHER LOSS OR DAMAGES ARISING OUT OF ANY MALFUNCTION OF ANY PRODUCT OR OTHER DAMAGES RESULTING FROM THE USE OF THE PRODUCT, WHETHER IN CONTRACT, TORT OR OTHERWISE. NOTE: SOME JURISDICTIONS DO NOT ALLOW THE EXCLUSION OR LIMITATION FOR INCIDENTAL OR CONSEQUENTIAL DAMAGES, OR LIMITATIONS ON THE DURATION OF AN IMPLIED WARRANTY, SO THE FOREGOING DISCLAIMER MAY NOT APPLY TO A CONSUMER RESIDING IN THOSE PARTICULAR JURISDICTIONS. 3. IT IS UNDERSTOOD AND AGREED BY THE CONSUMER UPON PURCHASE OF A PRODUCT THAT, EXCEPT AS EXPRESSLY STATED HEREIN, BREVILLE IS NOT MAKING AND HAS NOT AT ANY TIME MADE ANY WARRANTIES OR REPRESENTATIONS OF ANY KIND OR CHARACTER, EXPRESS OR IMPLIED, WITH RESPECT TO THE PRODUCT, INCLUDING BUT NOT LIMITED TO, ANY WARRANTIES OR REPRESENTATIONS AS TO MERCHANTABILITY OR FITNESS FOR A PARTICULAR PURPOSE. 4. THE CONSUMER ACKNOWLEDGES THAT THE CONSUMER IS INFORMED AND IS AWARE OF HIS/HER RIGHTS AND OBLIGATIONS UNDER ANY APPLICABLE LOCAL MUNICIPAL AND JURISDICTION LAWS GOVERNING THE PURCHASE AND USE OF THE PRODUCT. THROUGH THIS WARRANTY, BREVILLE PROVIDES LIMITED AND SPECIFIED RIGHTS TO THE CONSUMER IN CONNECTION WITH THE PRODUCT. CONSUMERS MAY ALSO HAVE OTHER APPLICABLE RIGHTS WITH REGARD TO THE PRODUCT AND WARRANTY WHICH VARY FROM JURISDICTION TO JURISDICTION AND WHICH ARE NOT OTHERWISE SET FORTH HEREIN. 5. THIS WARRANTY GIVES YOU SPECIFIC LEGAL RIGHTS, AND YOU MAY ALSO HAVE OTHER RIGHTS WHICH VARY FROM STATE TO STATE. - IF ANY PROVISIONS OF THIS WARRANTY ARE JUDGED TO BE ILLEGAL, INVALID OR UNENFORCEABLE, THE REMAINING PROVISIONS OF THE WARRANTY SHALL CONTINUE IN FULL FORCE AND EFFECT.

HOW TO CLAIM UNDER THE BREVILLE NESPRESSO WARRANTY

Nespresso is handling product inquiries and servicing on behalf of Breville. If you believe your product is defective, contact *Nespresso* customer service team directly through the contact information set out above for instructions on where to send or bring your product for repair.

WARRANTY NOTICE TO CALIFORNIA RESIDENTS ONLY

California residents may initiate Warranty service by calling toll-free at 1-800-562-1465. California law also provides that for any Warranty service for a Product, California residents have the option of returning the Product (a) to the retailer from which it was originally purchased, or (b) to another retailer that sells the same Breville or *Nespresso* Product, among other rights and consumer protections. California residents need only supply their Proof of Purchase in each case above, or to contact Breville or *Nespresso* for Warranty service, should call *Nespresso* Consumer Support for specific instructions. Breville will only be responsible for the cost of repair, replacement or Reimbursement and shipping and handling for such Products under this Warranty. A retail store to which a California resident returns a Product for Warranty service may refer the consumer to a Breville Authorized Servicer, replace the Product, or refund the purchase price less the amount directly attributable to the consumer's usage of the Product. If the above options do not result in the appropriate remedy to the consumer, the consumer may then take the Product to an independent repair facility if service or repair can be economically accomplished. Breville, and not the consumer, will be responsible for the reasonable cost of such service, repair, replacement, or Reimbursement during the Warranty Period for the Product if such Product is subject to Breville Warranty.

DISTRIBUTOR INFORMATION

USA: Breville USA Inc, 19400 S Western Ave, Torrance, CA 90501

CANADA: Breville Canada L.P., 3595 boulevard Côte-Vertu, Saint-Laurent, QC, H4R 1R2

Garantie limitée de deux ans sur le produit

Votre produit Breville® est couvert par une Garantie limitée de deux ans à compter de la date d'achat. Si votre produit Breville® présente un vice de matériaux ou de fabrication au cours de la période de Garantie, Breville® s'engage à réparer ou remplacer votre produit original, à sa seule discrétion, ou d'appliquer tout autre recours ou dédommagement, tel que décrit ci-dessous.

Comment faire une réclamation sous la garantie Breville : Contacter *Nespresso* **É.-U.** : 1-800-562-1465 ou **Canada** : 1-855-325-5781 www.nespresso.com

Introduction à la garantie : Aux fins de cette Garantie, tel que décrit ci-après, veuillez prendre note du territoire géographique pour lequel cette Garantie est applicable, tel que défini ci-après : "Breville" tel que mentionné aux présentes, signifie Breville É.-U. ou Breville Canada, selon la juridiction applicable (telle que définie ci-après) où l'achat original du produit a été effectué et pour lequel la couverture ou le service de Garantie sont visés. "Juridiction" signifie : les cinquante États des États-Unis et le District de Columbia seulement, sans inclure tous autres territoires des États-Unis, républiques, possessions ou protectorats ("É.-U."), ou une province ou territoire du Canada ("Canada" et États-Unis collectivement appelés "Amérique du Nord"), dans chacun des cas des Sections (i) et (ii) ci-dessus, tel qu'applicable au consommateur qui achète des Produits Breville (tel que défini ci-après).

Conditions de la couverture de garantie : La couverture de Garantie fournie par Breville, telle que plus amplement décrite ci-dessous, se limite aux conditions suivantes: **1.** Breville fournit par les présentes une Garantie limitée sur le produit non transférable pour une durée de deux (2) ans à compter de la date d'achat du Produit visé (la "Garantie") contre tous vices de matériaux ou de fabrication. Cette Garantie est offerte uniquement sur les appareils de marque Breville (chacun étant un "Produit") achetés et utilisés en Amérique du Nord par le consommateur, et représente l'unique et exclusive Garantie fournie par Breville en Amérique du Nord sur les Produits. **2.** La Garantie débutera à compter de la date d'achat du Produit par le consommateur en Amérique du Nord, et se terminera un an jour pour jour de la date d'achat du Produit ("Période de Garantie"). Une preuve d'achat (tel que décrit ci-haut) peut être exigée du consommateur pour rendre effective et applicable la Garantie du Produit. **3.** La preuve d'achat valide du Produit, aux fins de cette Garantie ("Preuve d'achat"), est l'original ou une copie du reçu de caisse du détaillant ou la facture d'achat du Produit indiquant le numéro de modèle, le paiement et la date d'achat du Produit. L'enregistrement du Produit, bien qu'apprécié, n'est pas requis pour activer la Garantie et l'enregistrement du Produit n'est pas un substitut d'une Preuve d'achat. **4.** Dans le cas où la Période de Garantie du Produit est expirée ou que le Produit n'est pas admissible pour le service, la réparation, le remplacement ou le remboursement en vertu de la Garantie, le consommateur peut toutefois se procurer des pièces de remplacement ou faire réparer le Produit chez un réparateur autorisé de Breville. Veuillez contacter Breville pour plus d'informations.

Effets de la garantie : **1.** Pendant la Période de Garantie, Breville peuvent, à leur seule discrétion : (i) réparer le Produit avec des pièces neuves ou remises à neuf, (ii) remplacer le Produit au complet par un produit neuf ou remis à neuf, sans aucun frais pour le consommateur, ou (iii) rembourser le consommateur pour le montant du prix d'achat initial (un "Remboursement"); (iv) remplacer les pièces défectueuses par des pièces qui répondent aux standards de performance des pièces neuves pour tout Produit applicable. **2.** Les consommateurs doivent se procurer uniquement des accessoires et pièces de rechange Breville ou autorisés par Breville pour un Produit quel qu'il soit, car l'utilisation d'autres accessoires ou pièces de rechange non-Breville ou non autorisés annule la Garantie de Breville susceptible de s'appliquer à ce Produit. **4.** Dans le cas d'une réparation effectuée en vertu de cette Garantie, les pièces de remplacement et le travail de réparations seront garantis par Breville pour une période de six (6) mois à compter de la date des réparations ou pour le reste de la période de garantie de deux (2) ans, la période la plus longue s'appliquant.

FR Garantie limitée de deux ans sur le produit

5. Dans le cas où des pièces de remplacement ou un Produit de remplacement ne soient pas disponibles pour une raison quelconque au moment d'une réclamation de garantie du Produit par le consommateur, Breville peut offrir au consommateur, à leur seule discrétion, soit (i) soit un accommodement sous forme d'un produit raisonnablement similaire (un "Accommodement") ou (ii) un Remboursement. Tel Accommodement ou Remboursement au consommateur sera à l'entière satisfaction de toute réclamation de Garantie du Produit applicable et de l'obligation de Breville envers le consommateur d'honorer toute réclamation de Garantie applicable. L'offre d'un Accommodement ou Remboursement mettra fin à toute autre couverture de garantie pour tel Produit original.

Limitations de la garantie du produit : 1. L'obligation de Breville envers le consommateur en ce qui a trait à la Garantie de tout Produit est limitée à la réparation, au remplacement ou au Remboursement du Produit défectueux ou des pièces défectueuses, conformément aux conditions de la Garantie. **2.** Cette Garantie est valable uniquement pour les Produits achetés et utilisés en Amérique du Nord et ne s'applique pas aux Produits (a) achetés ailleurs qu'en Amérique du Nord, ou (b) achetés en Amérique du Nord, mais utilisés ou transférés à l'extérieur de l'Amérique du Nord. **3.** Cette Garantie n'est pas applicable à l'achat d'un Produit pour un usage commercial (comme pour un hôtel, un bureau, un restaurant ou toute autre entreprise commerciale). **4.** Cette Garantie exclut expressément tous défauts ou dommages causés par des accessoires, pièces de rechange ou services de réparation autres que ceux autorisés par Breville, conformément aux conditions stipulées aux présentes. **5.** Aucune autre garantie, expresse ou implicite, n'est faite par Breville autorisée à être faite au nom de Breville par tout détaillant, agent, distributeur ou autre partie à l'égard de tout Produit envers tout consommateur ou autre partie. **6.** Cette Garantie sera nulle et non avenue, n'aura aucune force exécutoire, et aucune couverture de Garantie en vertu d'un Produit ne sera fournie pour chacun des points suivants, sans limitation :

- Des Produits nécessitant un entretien ou un remplacement en raison de l'usure normale, la corrosion, la rouille, les taches, l'âge ou les dommages causés au Produit à la suite d'une utilisation abusive ou non recommandée ou d'une manipulation inadéquate, négligence ou usure excessive, incluant les dommages causés par l'entretien, le fonctionnement ou l'usage du Produit d'une manière non compatible, non conforme ou non visée par les consignes stipulées dans le manuel d'instructions fourni avec le Produit, ou pour avoir omis de respecter les consignes de sécurité, de fonctionnement, d'entretien ou de nettoyage du Produit;
- Des Produits où le numéro de modèle ou le numéro de série a été supprimé, remplacé, modifié ou rendu illisible;
- Des Produits qui ont été altérés, modifiés ou réparés d'une manière non expressément autorisée dans le manuel d'instructions fourni avec le Produit, ou par une personne ou réparateur non autorisé par Breville;
- Des dommages esthétiques (incluant, mais ne se limitant pas aux égratignures, empreintes/filigranes, fissures, bosses, taches, etc.);
- Des Produits qui ont été endommagés directement ou indirectement par l'utilisation d'un produit d'une tierce partie;
- Des Produits endommagés à la suite de calamités naturelles comme un incendie, une inondation ou la foudre;
- Des Produits endommagés à la suite d'un branchement à un courant électrique ou voltage irrégulier, ou par l'utilisation d'un courant électrique ou voltage autre que celui indiqué sur le Produit ou dans le manuel d'instructions;
- Des Produits pour lesquels le consommateur ne possède aucune preuve d'achat ou pour lesquels la Période de Garantie est expirée;
- Des produits qui n'ont pas été achetés de Breville ou d'un distributeur ou revendeur autorisé (par exemple, les vendeurs en ligne non autorisés, les enchères ou autres, tels que, mais sans se limiter et autres sites indépendants de commerce en ligne non autorisés par Breville); ou
- Des Produits retournés par le consommateur sans avoir été requis de le faire par Breville et qui ont été perdus, expédiés ailleurs ou endommagés en transit.

EXCLUSIONS DE GARANTIE; LIMITATIONS DE RECOURS; ADMISSIONS

1. TOUT RECOURS UNIQUE ET EXCLUSIF DU CONSOMMATEUR EN VERTU DE CETTE GARANTIE DEVRA ÊTRE CONFORME AUX DISPOSITIONS ET CONDITIONS DES PRÉSENTES. 2. NI BREVILLE NI SA SOCIÉTÉ MÈRE OU AUTRES SOCIÉTÉS DE PORTEFEUILLE, FILIALES, SOCIÉTÉS AFFILIÉES, DISTRIBUTEURS ET DÉTAILLANTS AUTORISÉS, FOURNISSEURS AUTORISÉS DE PRODUITS, OU TOUTS OFFICIERS, DIRECTEURS, AGENTS OU EMPLOYÉS, NE SERONT TENUS RESPONSABLES DES PERTES OU DOMMAGES ACCESSOIRES OU INDIRECTS (INCLUANT, MAIS SANS S'Y LIMITER, LES DOMMAGES OU PERTES DÉCOULANT DU TRANSPORT, DU TEMPS PERDU, DES MARCHANDISES PÉRISSABLES, DES DOMMAGES POUR PERTE DE REVENUS, D'AFFAIRES, DE PROFITS,

Garantie limitée de deux ans sur le produit

D'ACHALANDAGE OU DE CONTRATS, L'INTERRUPTION D'ACTIVITÉS COMMERCIALES OU TOUT AUTRE PERTE PÉCUNIAIRE, TOUS LES COÛTS, DÉPENSES OU AUTRES DEMANDES D'INDEMNISATION, QUELLES QU'ELLES SOIENT, RÉSULTANT D'UNE TELLE PERTE), OU TOUT AUTRE PERTE OU DOMMAGE RÉSULTANT DE LA DÉFECTUOSITÉ D'UN PRODUIT OU TOUS AUTRES DOMMAGES RÉSULTANT DE L'UTILISATION CONTRACTUELLE, DÉLICTEUELLE OU AUTRE DU PRODUIT. NOTE : CERTAINES JURIDICTIONS NE PERMETTENT PAS CETTE EXCLUSION OU LIMITATION POUR DOMMAGES ACCESSOIRES OU INDIRECTS OU RESTRICTIONS SUR LA DURÉE DE LA GARANTIE IMPLICITE; LA PRÉSENTE DÉNÉGATION POURRAIT DONC NE PAS S'APPLIQUER À CES JURIDICTIONS PARTICULIÈRES. **3.** IL EST ENTENDU ET CONVENU PAR LE CONSOMMATEUR QUE, LORS DE L'ACHAT D'UN PRODUIT, SAUF SI EXPRESSÉMENT STIPULÉ AUX PRÉSENTES, BREVILLE NE FAIT OU N'A FAIT, EN AUCUN TEMPS, DE GARANTIES OU DÉCLARATIONS DE QUELQUE NATURE QUE CE SOIT, EXPRESSES OU IMPLICITES, CONCERNANT CE PRODUIT, INCLUANT, MAIS SANS S'Y LIMITER, LES GARANTIES OU DÉCLARATIONS DE CARACTÈRE ADÉQUAT À LA COMMERCIALISATION OU DE CONVENANCE À UN USAGE PARTICULIER. **4.** LE CONSOMMATEUR RECONNAÎT QU'IL EST INFORMÉ ET CONSCIENT DE SES DROITS ET OBLIGATIONS DÉCOULANT DES LOIS LOCALES, MUNICIPALES OU JURIDICTIONS RÉGISSANT L'ACHAT ET L'USAGE DU PRODUIT. PAR CETTE GARANTIE, BREVILLE OFFRE AU CONSOMMATEUR DES DROITS LIMITÉS ET SPÉCIFIQUES CONCERNANT LE PRODUIT. LE CONSOMMATEUR PEUT ÉGALEMENT AVOIR D'AUTRES DROITS APPLICABLES CONCERNANT LE PRODUIT ET LA GARANTIE QUI PEUVENT VARIER D'UNE JURIDICTION À L'AUTRE ET QUI NE SONT PAS AUTREMENT ÉNONCÉS AUX PRÉSENTES. **5.** CETTE GARANTIE VOUS FOURNIT DES DROITS SPÉCIFIQUES. VOUS POUVEZ AUSSI AVOIR D'AUTRES DROITS QUI PEUVENT VARIER D'UN ÉTAT À L'AUTRE. - SI L'UNE DES DISPOSITIONS DE CETTE GARANTIE EST JUGÉE ILLÉGALE, INVALIDE OU INAPPLICABLE, LES AUTRES DISPOSITIONS DE CETTE GARANTIE RESTERONT EN VIGUEUR ET APPLICABLES.

COMMENT FAIRE UNE RÉCLAMATION EN VERTU DE LA GARANTIE BREVILLE NESPRESSO

Nespresso traite toutes les questions et demandes de service concernant le Produit pour le compte de Breville. Si vous croyez que votre Produit est défectueux, veuillez contacter directement le service à la clientèle de *Nespresso* en utilisant les coordonnées figurant ci-dessus pour obtenir les informations sur l'endroit où envoyer ou apporter votre Produit pour le faire réparer.

AVIS DE GARANTIE POUR LES RÉSIDENTS DE LA CALIFORNIE SEULEMENT

Les résidents de la Californie peuvent faire une demande de service en vertu de la Garantie en appelant au numéro sans frais 1-800-562-1465. La loi californienne prévoit également que, pour tout service en vertu de la Garantie d'un Produit, les résidents de la Californie ont la possibilité de retourner le Produit (a) chez le détaillant où il a été acheté originalement, ou (b) chez un autre détaillant qui vend le même Produit Breville ou *Nespresso*, entre autres droits et protections du consommateur. Les résidents de la Californie n'ont qu'à fournir une preuve d'achat selon chacun des cas ci-dessus ou, pour contacter Breville ou *Nespresso* et obtenir le service en vertu de la Garantie, appeler le service à la clientèle de *Nespresso* pour obtenir de plus amples informations. Breville sera uniquement responsable du coût de la réparation, du remplacement ou du Remboursement et de la livraison et manutention du Produit en vertu de la Garantie. Le détaillant chez qui le consommateur Californien retourne le Produit pour le service en vertu de la Garantie pourra alors rediriger le consommateur chez un réparateur autorisé Breville, remplacer le Produit ou rembourser le prix d'achat au consommateur, moins le montant directement attribuable à l'usage du Produit. Si les options ci-dessus ne sont pas entièrement satisfaisantes pour le consommateur, ce dernier pourra alors apporter le Produit dans un atelier de réparation indépendant, pourvu que le service et les réparations soient effectués de façon économique. Breville, et non le consommateur, sera alors responsable des coûts afférents à tels service, réparation, remplacement ou Remboursement durant la Période de Garantie du Produit, si tel Produit est admissible à la Garantie de Breville.

COORDONNÉES DU DISTRIBUTEUR

É.-U. : Breville USA Inc., 19400 S Western Ave, Torrance, CA 90501

CANADA : Breville Canada L.P., 3595 boulevard Côte-Vertu, Saint-Laurent, QC, H4R 1R2

Contenido del empaque

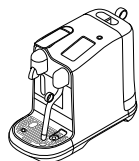

1 **Máquina de café** Creatista Pro



2 **Set de degustación** de cápsulas *Nespresso*



3 **Jarra para** leche



4 **Folleto de bienvenida** *Nespresso*

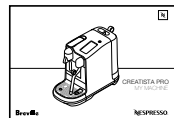

5 **Manual** de usuario



6 **Una tira para realizar la prueba de dureza del agua**
(consulte el manual de usuario)

Creatista Pro

ES

MANUAL DE USUARIO

Nespresso es un sistema exclusivo capaz de crear un Espresso una y otra vez. Cada parámetro se calcula con gran precisión para garantizar que todos los aromas de la cápsula se extraigan con el fin de otorgar cuerpo al café y crear una crema espesa y suave realmente excepcional.

Especificaciones BNE900

~ 127 V ~ 60 Hz 1 500 W





P_{max} 19 bar / 1.9 MPa

kg ~6,65 kg / 14,7 lbs

2 L / 68 fl.oz

25,1 cm 41,8 cm 49,9 cm
9,8 in 16,5 in 19,6 in

<i>Medidas de seguridad</i>	35
<i>Vista general de la máquina</i>	38
<i>Primer uso</i>	39
<i>Menú de bebidas</i>	40
<i>Ajustes de café</i>	42
<i>Café con leche</i>	42
<i>Extracción de cápsulas de café</i>	43
<i>Consejos para preparar el café</i>	44
<i>Limpieza diaria</i>	45
<i>Menú</i>	46
<i>Descalcificación</i>	47
<i>Dureza del agua</i>	47
<i>Resolución de problemas</i>	48
<i>Contactar con Nespresso</i>	50
<i>Reciclaje y protección medioambiental</i>	50
<i>Garantía limitada</i>	52

	Se usa para avisar al usuario de peligros que podrían causarle lesiones. Ten muy en cuenta todos los mensajes de seguridad que siguen a este símbolo para evitar posibles lesiones o incluso el riesgo de muerte.
 ADVERTENCIA	Indica una situación peligrosa que podría ocasionar lesiones graves o incluso la muerte.
 PRECAUCIÓN	Indica una situación peligrosa que podría ocasionar lesiones leves o moderadas.
	Se usa para proporcionar información importante no relacionada con lesiones. Cuando veas este símbolo, sigue las recomendaciones para utilizar siempre el aparato de manera correcta y segura.

Al usar aparatos eléctricos, siempre se deben seguir medidas básicas de seguridad como las siguientes:

- Lee las instrucciones.
- No se debe utilizar al aire libre.
- Evita que el cable de alimentación sobresalga del borde de una encimera o mesa, o que toque superficies calientes.
- Este aparato se ha diseñado para un uso exclusivamente doméstico.
- Este aparato se ha diseñado para elaborar bebidas de acuerdo a las instrucciones que se proporcionan en este documento.
- Este aparato debe utilizarse exclusivamente para los propósitos establecidos.
- Este aparato se ha diseñado para un uso exclusivamente doméstico y en condiciones de temperatura no extremas.
- Este aparato no lo pueden utilizar, limpiar ni mantener personas menores de 8 años a menos que se las vigile debidamente, un adulto les haya

instruido sobre cómo utilizar el aparato de manera correcta y sean plenamente conscientes de los peligros que implica dicho uso.

- Este aparato es apto para personas con capacidades físicas, sensoriales o mentales reducidas, o sin experiencia y conocimientos suficientes, siempre y cuando se les supervise o se les instruya sobre cómo utilizar el aparato de manera correcta y sean plenamente conscientes de los peligros que implica dicho uso.

Evita el riesgo de descargas eléctricas e incendios

- Si el cable de alimentación está dañado, debe reemplazarlo el fabricante, el técnico de servicio o cualquier otro personal cualificado.
- No utilices el aparato si el cable de alimentación o el enchufe están dañados, la máquina no funciona correctamente o ha sufrido algún tipo de daño. Devuelve el aparato al centro de servicio autorizado más cercano

para que lo examinen, reparen o reajusten.

- No utilices el aparato si el cable de alimentación está dañado. Este aparato solo se puede devolver al Club *Nespresso* o a un representante autorizado de *Nespresso*.
- Para desconectar, apaga todos los controles y después desenchufa el aparato de la toma de corriente.
- Para evitar posibles peligros, nunca coloques el aparato encima ni junto a superficies calientes como radiadores, fogones, hornos, hornillos de gas, llamas, etcétera.
- No toques las superficies calientes. Utiliza las asas o los tiradores.
- Desenchúfalo cuando no lo utilices y antes de limpiarlo. Deja enfriar el aparato antes de colocar o retirar cualquier pieza, y antes de limpiarlo.
- No sumerjas nunca el cable de alimentación, el enchufe ni ninguna otra pieza del aparato en agua ni en ningún otro líquido.

- Si la electricidad y el agua entran en contacto, puede resultar peligroso y existe el riesgo de descarga eléctrica.
- En las ranuras, no insertes otros objetos que no sean las cápsulas especificadas; de lo contrario, existe peligro de incendio o de descarga eléctrica.
- El uso de accesorios incluidos no recomendados por el fabricante del aparato puede provocar incendios, descargas eléctricas o lesiones.
- El aparato solo puede utilizarse si la bandeja de goteo está debidamente colocada.

Evita que se produzca cualquier daño cuando el aparato esté en funcionamiento

- Riesgo de sufrir quemaduras por líquidos calientes. Si abres la máquina a la fuerza, los líquidos calientes y el café molido podrían salpicarte. Bloquea siempre el sistema por completo. No lo abras nunca mientras el aparato esté en funcionamiento.

ES Otras medidas de seguridad

- Ve con cuidado, la cápsula está caliente. Riesgo de sufrir quemaduras. Si una cápsula se atasca en el compartimento para cápsulas, apaga y desenchufa la máquina antes de manipularla. Contacta con el Club *Nespresso* o con un representante autorizado de *Nespresso* para recibir asistencia.

GUARDA ESTAS INSTRUCCIONES

Entrégalas al siguiente usuario. Este Manual de usuario también está disponible en versión PDF en la página web nespresso.com

Al usar aparatos eléctricos, siempre se deben seguir medidas básicas de seguridad como las siguientes:

- Las medidas de seguridad importantes forman parte del aparato. Lee cuidadosamente las medidas de seguridad importantes suministradas con el aparato antes de utilizarlo por primera vez.

Guárdalas en un lugar fácilmente localizable para futuras consultas.

- Protege el aparato de la luz solar directa, las salpicaduras de agua y la humedad.
- Este aparato se ha diseñado para un uso exclusivamente doméstico.
- Es necesaria una supervisión minuciosa cuando el aparato se usa cerca de niños o es utilizado por niños.
- No permitas que los niños jueguen con el aparato.
- El fabricante no asumirá ninguna responsabilidad y la garantía quedará anulada si se efectúa un uso comercial o manipulación/utilización inapropiados de la máquina, así como de cualquier daño derivado de un uso para otros propósitos, manejo incorrecto, reparaciones por parte de personal no cualificado o incumplimiento de las instrucciones.

Evita el riesgo de descargas eléctricas e incendios

- En caso de emergencia, desenchufa inmediatamente el cable de la toma de corriente.
- Conecta el cable del aparato solo a tomas de corriente adecuadas, accesibles y conectadas a tierra. Comprueba que el voltaje de la fuente

de alimentación coincida con el que se especifica en la placa de datos de servicio. La garantía no cubre el uso de un voltaje o frecuencia eléctrica distintos de los previstos.

- El aparato debe conectarse solo después de haber realizado la instalación.
- No coloques el cable de alimentación sobre bordes afilados, no lo aplastes ni dejes que quede colgando.
- Mantén el cable de alimentación alejado del calor y la humedad.
- Si necesitas un cable de extensión, utiliza uno equipado con un cable de tierra que disponga de un conductor de sección trasversal de 2,08 mm² que soporte una corriente de 14 AWG.
- Coloca siempre el aparato en una superficie horizontal, estable, firme y regular para evitar posibles acumulaciones de agua debajo de la máquina.
- La superficie debe ser resistente al calor y a líquidos como agua, café o descalcificadores.
- Desenchufa el aparato de la toma de corriente si no lo vas a utilizar durante un largo período de tiempo.
- Para desconectar el aparato y evitar posibles daños, tira de la toma de tierra, no del cable.

- Nunca toques el cable de alimentación con las manos mojadas.
- Nunca coloques el aparato o parte de él en el lavavajillas.
- No abras el aparato. ¡Riesgo de descarga eléctrica en el interior!
- No desmontes el aparato.
- No coloques el aparato en el lavavajillas ni lo sumerjas en agua para limpiarlo.

Evita que se produzca cualquier daño cuando el aparato esté en funcionamiento

- Vigila el aparato siempre que esté en funcionamiento.
- Actúa con precaución al enchufar la máquina de café y mantener el botón presionado al mismo tiempo, ya que la máquina podría expulsar restos de líquidos calientes. Es posible que la máquina expulse pequeñas cantidades de vapor.
- No utilices el aparato si está dañado o no funciona perfectamente. Desenchufa de inmediato el cable de la toma de corriente.
- Contacta con el Club *Nespresso* o con un representante autorizado de *Nespresso* para que la examine, repare o reajuste.
- Un aparato dañado puede provocar descargas eléctricas, quemaduras e

incendios.

- No coloques los dedos debajo de la salida de café o del vaporizador, ya que puedes sufrir quemaduras.
- No coloques los dedos en el compartimento o el tubo de las cápsulas, ya que puedes sufrir lesiones.
- El agua puede fluir alrededor de la cápsula si las cuchillas no la han perforado correctamente, lo que podría dañar el aparato.
- Puedes lesionarte con las puntas afiladas. Los dedos pueden quedar atrapados si intentas manipular el interior de la máquina.
- Ten cuidado con los líquidos calientes cuando manipules la máquina por dentro.
- Este aparato solo utiliza cápsulas *Nespresso*. Si la cápsula no cabe en el aparato, no intentes forzarla.

⚠ ADVERTENCIA: Para evitar el riesgo de lesiones, no abras la cámara de café durante el proceso de elaboración.

- No utilices nunca una cápsula dañada o deforme.
- Llena siempre el depósito con agua potable.
- No llenes en exceso el depósito de agua.
- Vacía el depósito de agua si no vas a

usar el aparato durante un prolongado período de tiempo (vacaciones, etc.).

- Cambia el agua del depósito si no has usado el aparato durante un fin de semana o un intervalo de tiempo similar.
- No uses el aparato sin colocar una taza en el soporte para tazas adecuado y asegúrate de volver a colocar el soporte en su sitio tras usarlo, para evitar derramar líquido fuera de la máquina.
- No uses ningún producto de limpieza fuerte o abrasivo.
- Limpia la superficie del aparato con un paño húmedo y un producto de limpieza suave.
- No limpies el aparato con máquinas de vapor o a presión. Hacerlo dañará el aparato y puede poner tu vida en peligro.
- Este aparato está diseñado para las cápsulas de café *Nespresso*, disponibles exclusivamente en el Club *Nespresso* o a través de un representante autorizado.
- Por tu seguridad, utiliza solo componentes y accesorios *Nespresso* diseñados para tu aparato.
- Todos los aparatos de *Nespresso* se someten a controles rigurosos.
- Algunas unidades elegidas al azar

se someten a pruebas de fiabilidad. Por tanto, algunas unidades pueden mostrar indicios de haberse utilizado con anterioridad.

- *Nespresso se reserva el derecho a cambiar las instrucciones sin notificación previa.*
- Usa leche fría para obtener mejor espuma.
- Recomendamos usar leche fría.

Instrucciones de cable corto

- El aparato se suministra con un cable de menos de 1,4 metros.
- No modifiques el cable suministrado con la máquina. Por tu seguridad, es importante que solo uses el aparato con una toma de corriente conectada a tierra.
 - a) Se facilita un cable de alimentación corto o extraíble para reducir los riesgos de enredos o tropezos con un cable largo.
 - b) Hay disponibles alargadores, que pueden utilizarse con precaución.
 - c) Si se usa un cable de alimentación largo o un alargador:
 - 1) El voltaje indicado en el cable extraíble o el alargador debe ser igual o mayor que el voltaje del aparato.
 - 2) El aparato tiene toma de tierra y solo debe usarse un alargador conectado a tierra (cable de

3 conductores).

- 3) Evita que el cable largo cuelgue de la encimera o la mesa, ya que los niños pueden tirar de él o tropezarse.
- El aparato tiene un enchufe con toma de tierra (dos clavijas planas y una redonda).
 - Para reducir el riesgo de descarga eléctrica, el enchufe solo puede conectarse en una posición a tomas de corriente con conexión a tierra.
 - No intentes modificar de ninguna forma el enchufe.
 - No viertas agua ni otros líquidos en la cafetera.
 - Mantén el aparato, las cápsulas y los accesorios fuera del alcance de los niños.

Descalcificación

- *La solución de descalcificación de Nespresso, usada apropiadamente, ayuda a asegurar el correcto funcionamiento de la máquina durante su vida útil y que el que café se extraiga tan bien como el primer día.*
- En el caso de máquinas de café o café y leche, descalcifica siguiendo las recomendaciones o las alertas correspondientes indicadas en el manual.

ES Vista general de la máquina

Botón de encendido

Pantalla táctil LCD

Compartimento para introducir cápsula

Depósito de cápsulas

Soporte para vaso

Rejilla de goteo extraíble

Deflector de bandeja de goteo

Bandeja de goteo extraíble con indicador para saber cuando está llena

Vaporizador de limpieza fácil

Sensor de temperatura de la jarra para leche

Jarra para leche

Botón de encendido
Pulsa para encender o apagar la máquina

Pantalla táctil LCD
- Desliza para navegar
- Toca para seleccionar

Depósito de agua y tapa

Herramienta de limpieza con aguja extraíble

i Lee y desecha de forma apropiada los materiales de embalaje o las etiquetas promocionales pegadas a tu cafetera antes de usarla.

i Lee primero las medidas de seguridad importantes para evitar descargas eléctricas o incendios.

1 Enchufa la máquina a la toma de corriente.

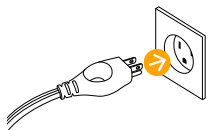

2 Enciende la máquina pulsando el botón de encendido/apagado.

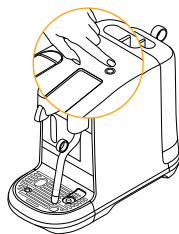

3 Toca para seleccionar el idioma.



4 Sigue las instrucciones en pantalla para configurar la máquina.

El primer ciclo de uso enjuaga la máquina y ceba el sistema de calentamiento.



5 Sigue la Guía de inicio rápido en pantalla.

El nivel de dureza del agua se puede ajustar manualmente o usar el ajuste predeterminado. Esta opción puede modificarse en el menú.



6 Apaga la máquina, pulsando el botón de encendido/apagado. La preparación de cualquier tipo de café se puede interrumpir apagando la máquina.

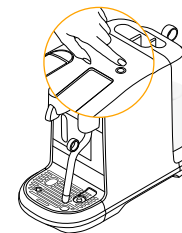

ES Menú y selección de bebidas

Menú de bebidas

Menú



Agua caliente
Toca para iniciar o parar manualmente.
Máximo: 200 ml

Desliza el dedo arriba o abajo la pantalla táctil para navegar por el menú.

Toca la pantalla para seleccionar.

Cappuccino

Confirmación de la bebida

Cerrar



Agua caliente

Toca para empezar

Modificación de bebidas

Ajustes de café

Ajustes de leche

Ajustar el volumen de café

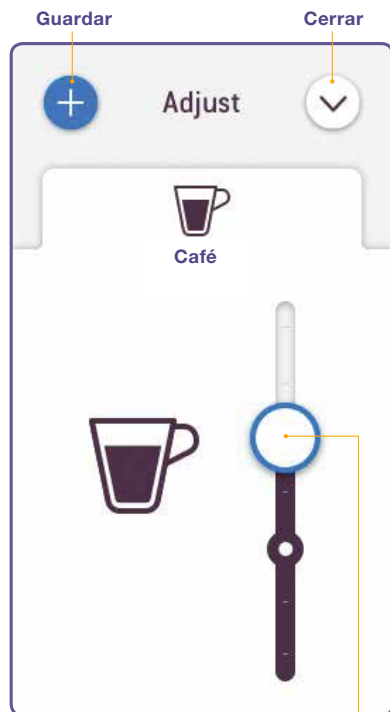

Control deslizable para ajustar

Ajustar el nivel de espuma de leche



Control deslizable para ajustar

Ajustar la temperatura de la leche

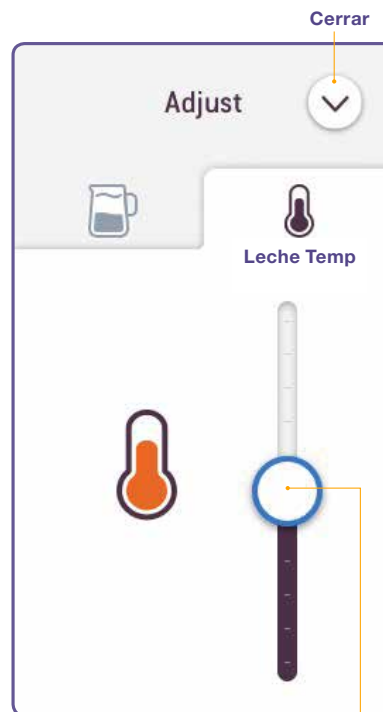

Control deslizable para ajustar

- 1 Desliza el círculo arriba o abajo por la barra para modificar. La marca en la barra es el ajuste predeterminado de la bebida.
- 2 Toca **+** para guardar la bebida personalizada. La bebida personalizada aparecerá en el menú de bebidas.

ES Elaboración de un café con leche

Bebida en preparación

Cerrar



La extracción del café y el espumado de la leche se realizarán en orden.

El café y la leche dejarán de prepararse automáticamente. También puedes parar el proceso parando el proceso tocando el icono.

Café en preparación

Leche en preparación

Bebida completada

Cerrar



Agua caliente
Toca para iniciar o parar manualmente.

Añadir café
(inserta otra cápsula y comienza la extracción)

Leche completada

Íconos

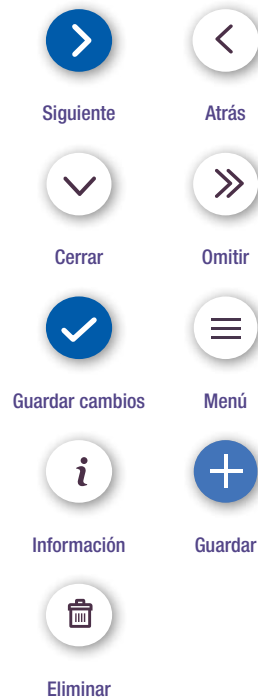

Siguiente

Atrás

Cerrar

Omitir

Guardar cambios

Menú

Información

Guardar

Eliminar

Extracción de cápsulas de café

Confirmación de la bebida

Cerrar

Agua caliente



Ajustes de café

Bebida en preparación

Cerrar



Café en preparación

Bebida completada

Cerrar

Agua caliente

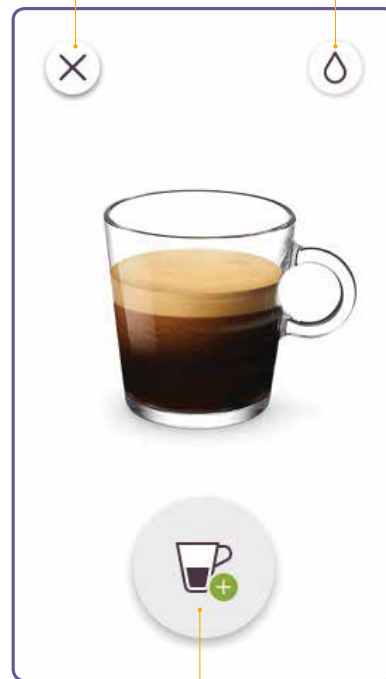

Añadir café
(inserta otra cápsula y comienza la extracción)

El café dejará de prepararse automáticamente. También puedes parar el proceso tocando el icono.

ES Consejos para preparar el café

i Por razones de higiene, se recomienda encarecidamente no usar la misma cápsula más de una vez.

i Para obtener una espuma óptima, usa leche pasteurizada entera o semidescremada que esté refrigerada (4°C - 6 °C).



Quando uses tazas pequeñas, utiliza el soporte para tazas.

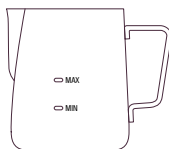

No uses ningún otro recipiente que no sea la jarra suministrada para espumar leche.

! PRECAUCIÓN: No llenes la jarra para leche por encima del nivel máximo marcado en el interior y el exterior.

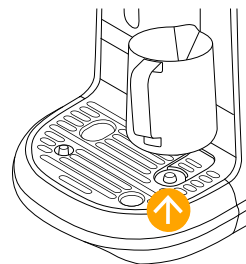

Quando vayas a espumar la leche, comprueba que la jarra para leche esté colocada sobre el sensor de temperatura de la bandeja de goteo.

Modificación de bebidas con y sin leche

Café solo	Volumen de café	Café con leche	Ajustes
Ristretto	De 10 ml a 30 ml	Volumen de café	7 niveles entre 15 y 130 ml
Espresso	De 30 ml a 70 ml	Volumen de agua caliente	7 niveles entre 50 y 200 ml
Lungo	De 70 ml a 130 ml	Temperatura de la leche	11 niveles entre 50 y 76 °C
		Espuma de la leche	8 niveles entre 2 y 30 mm

Nivel de la leche

Flat White



Min.

Latte



Min.

Capuchino



Min.

Latte macchiato



Máx.

Limpieza diaria

i **No uses** ningún producto de limpieza fuerte o abrasivo, en crema o con esponja. No coloques ningún componente en el lavavajillas.

i **Nunca sumerjas** en agua ni en ningún otro líquido el aparato ni ninguno de sus componentes.

- 1**  **Selecciona Limpiar vaporizador** en el menú y sigue las instrucciones en pantalla.

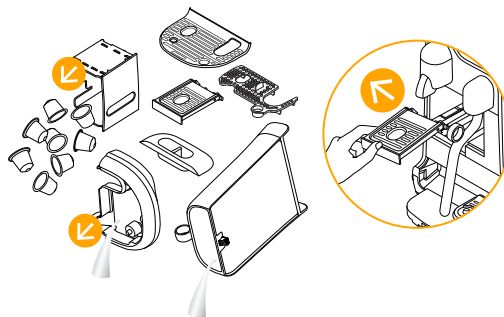

- 2** **Vacía la bandeja de goteo y el depósito de cápsulas todos los días.** Retira el soporte para tazas y límpialo junto con el interior de la máquina. Retira y limpia el depósito de agua con un detergente inodoro y enjuágalo con agua templada.

- 3** **Enjuaga y seca** la jarra para leche después de cada uso. Si es necesario, usa un detergente suave.



- 4** **Seca todos** los componentes con un paño suave y limpio. Después, vuelve a montarlos. Limpia regularmente la salida de café y la máquina con un paño húmedo limpio.

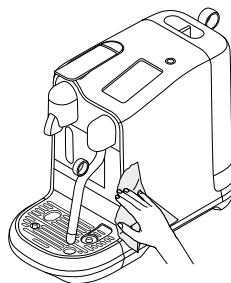

Toca para seleccionar y sigue las instrucciones en pantalla.



Limpiar vaporizador

Efectúala a diario para limpiar los conductos de vapor y el vaporizador, y para prevenir obstrucciones.



Purgar vaporizador

Úsala cuando sea necesario eliminar obstrucciones en el vaporizador.



Descalcificar

Elimina la cal acumulada. Consulta las instrucciones de descalcificación en la página siguiente.



Dureza del agua

Restablece el nivel de dureza del agua.



Ciclo de enjuague

Si la máquina no se ha usado durante un período de tiempo prolongado.



Ciclo de vaciado

Si se va a guardar la máquina durante un período de tiempo prolongado o para evitar la formación de escarcha.



Guía de inicio rápido

Consulta otra vez la Guía de inicio rápido.



Idioma

Cambia el idioma de la máquina.



Ajustes de fábrica

Elimina todas las modificaciones y restablece los ajustes de fábrica.

Descalcificación



Duración aproximada: 15 minutos.



Lee las medidas de seguridad importantes en el embalaje del kit de descalcificación y consulta la tabla de frecuencia de uso. La solución de descalcificación puede ser dañina. Evita el contacto con los ojos, la piel y superficies. La tabla siguiente indica la frecuencia de descalcificación necesaria para el rendimiento óptimo de tu máquina, según la dureza del agua. Si tienes alguna pregunta sobre el proceso de descalcificación, contacta con *Nespresso*.







Descalcificación: Elimina la cal acumulada, mantiene el sabor del café y evita daños en la máquina. La frecuencia con la que deba llevarse a cabo este proceso variará según la dureza del agua y las veces que se utilice la cafetera. Descalcifica cuando aparezca un aviso en pantalla. La máquina dejará de funcionar si el ciclo de descalcificación no se ha realizado después de 30 usos. Aparecerá una cuenta regresiva para avisarte del número de usos restantes hasta que la máquina deje de funcionar.



Accede al menú

y selecciona Descalcificar. Sigue las instrucciones en pantalla.

Niveles de dureza del agua

Dureza del agua:	App.	fH	dH	Descalcificación tras :	 (40 ml)	
	Nivel 0	< 5	< 3	< 50 mg/l	2 200	fH Grados franceses
	Nivel 1	> 7	> 4	> 70 mg/l	1 800	dH Grados alemanes
	Nivel 2	> 13	> 7	> 130 mg/l	1 400	CaCO ₃ Carbonato cálcico
	Nivel 3	> 25	> 14	> 250 mg/l	1 000	
	Nivel 4	> 38	> 21	> 380 mg/l	600	

ES Resolución de problemas

La pantalla o los botones no se iluminan.	<ul style="list-style-type: none">- La máquina se apaga automáticamente.- Pulsa el botón de encendido/apagado para encender la máquina.	<ul style="list-style-type: none">- Comprueba la toma de corriente: enchufe, voltaje, fusible.
No hay vapor o agua caliente.	<ul style="list-style-type: none">- La máquina está apagada. Pulsa el botón de encendido/apagado para encender la máquina.	<ul style="list-style-type: none">- Comprueba la toma de corriente: enchufe, voltaje, fusible.
No hay café o agua, o flujo de café anómalo.	<ul style="list-style-type: none">- Comprueba si el depósito de agua está bien colocado. Si está vacío, llénalo con agua potable.	<ul style="list-style-type: none">- Si es necesario, descalcifica la máquina.
El café no sale suficientemente caliente.	<ul style="list-style-type: none">- Precalienta la taza con el botón de agua caliente.	<ul style="list-style-type: none">- Si es necesario, descalcifica la máquina.
El compartimento para cápsulas no cierra del todo.	<ul style="list-style-type: none">- Vacía el depósito de cápsulas.	<ul style="list-style-type: none">- Comprueba que no haya ninguna cápsula atascada en el interior. Nota: No introduzcas los dedos en la máquina.
Fugas (agua debajo de la máquina).	<ul style="list-style-type: none">- Vacía la bandeja de goteo si está llena.- Comprueba que la bandeja de goteo esté bien colocada.	<ul style="list-style-type: none">- Si el problema persiste, contacta con <i>Nespresso</i>.
No hay flujo de café. El agua va directamente al cubo para cápsulas aunque se haya insertado una cápsula.	<ul style="list-style-type: none">- Asegúrate de que el compartimento para cápsulas esté cerrado.	<ul style="list-style-type: none">- Vacía el cubo para cápsulas y comprueba que no haya ninguna cápsula atascada. NOTA: No introduzcas los dedos en la máquina. Si el problema persiste, contacta con <i>Nespresso</i>.
La pantalla está oscura y es difícil ver o leer la información.	<ul style="list-style-type: none">- El brillo de la pantalla está bajo.- Pulsa el botón de encendido/apagado para encender la máquina.	<ul style="list-style-type: none">- Ajusta el brillo de la pantalla. Accede al menú y selecciona Brillo de la pantalla.
El depósito de agua está lleno, pero el aviso para llenarlo no desaparece de la pantalla.	<ul style="list-style-type: none">- Comprueba si el depósito de agua está bien colocado.	<ul style="list-style-type: none">- Si el problema persiste, contacta con <i>Nespresso</i>.
El aviso de descalcificación aparece en pantalla.	<ul style="list-style-type: none">- Descalcifica la máquina.	<ul style="list-style-type: none">- Accede al menú y selecciona Descalcificar. Sigue las indicaciones en pantalla.
La máquina está encendida, pero no funciona.	<ul style="list-style-type: none">- Pulsa el botón de encendido/apagado para apagar la máquina.- Espera 60 minutos y pulsa el botón de encendido/apagado para encender la máquina.	<ul style="list-style-type: none">- Si el problema persiste, contacta con <i>Nespresso</i>.
La pantalla táctil no funciona.	<ul style="list-style-type: none">- Pulsa el botón de encendido/apagado para apagar la máquina. Pulsa el botón de encendido/apagado otra vez para encender la máquina.	<ul style="list-style-type: none">- Si el problema persiste, contacta con <i>Nespresso</i>.
La pantalla táctil está en el modo para tiendas.	<ul style="list-style-type: none">- Para salir del modo para tiendas, pulsa el botón de encendido/apagado y apaga la máquina. Pulsa el botón de encendido/apagado para volver a encenderla.	

El ciclo de vapor para leche no comienza.	<ul style="list-style-type: none">- Comprueba si el depósito de agua está bien colocado. Si está vacío, llénalo con agua potable.- Comprueba que el vaporizador esté bajado y que la punta no esté bloqueada.	
La espuma no tiene una calidad estándar.	<ul style="list-style-type: none">- Utiliza siempre leche pasteurizada entera o semidescremada que esté refrigerada (de 4 a 6 °C). Para un resultado mejor, la leche debe estar recién abierta.- Comprueba los ajustes de la espuma de leche.	<ul style="list-style-type: none">- Usa la jarra para leche suministrada.- Limpia el vaporizador y la jarra para leche después de cada uso.- Completa el ciclo de limpieza del vaporizador. Accede e al menú y selecciona. Limpiar vaporizador. Sigue las indicaciones en pantalla.
El vapor sale muy húmedo.	<ul style="list-style-type: none">- Usa agua potable.- No uses agua altamente filtrada, desmineralizada ni destilada.	
La leche se derrama.	<ul style="list-style-type: none">- Llena la jarra con el volumen adecuado de leche. No llenes la jarra por encima de la marca de nivel MAX.- Los niveles máximo y mínimo están marcados en el interior y exterior de la jarra.	<ul style="list-style-type: none">- Para evitar derrames, reduce el volumen inicial de leche o el nivel de espuma. Esto varía según el tipo de leche.
La temperatura de la leche es demasiado alta.	<ul style="list-style-type: none">- Usa la jarra para leche suministrada.- Comprueba que la jarra para leche esté colocada sobre el sensor de temperatura de la bandeja de goteo.- Comprueba que el sensor de temperatura de la bandeja de goteo esté seco y limpio.	<ul style="list-style-type: none">- Reduce la temperatura programada de la leche.
La temperatura de la leche no es lo bastante alta.	<ul style="list-style-type: none">- Precalienta la taza.- Usa la jarra para leche suministrada.- Comprueba que la jarra para leche esté colocada sobre el sensor de temperatura de la bandeja de goteo.	<ul style="list-style-type: none">- Aumenta la temperatura programada de la leche.- Comprueba que la punta del vaporizador no esté obstruida.
El aviso para limpiar el vaporizador aparece en pantalla.	<ul style="list-style-type: none">- Limpia el vaporizador.	<ul style="list-style-type: none">- Accede al menú y selecciona Limpiar vaporizador. Sigue las indicaciones en pantalla.

Es posible que no hayamos previsto todos los usos de tu aparato. Por lo tanto, si necesitas más información, tienes un problema o necesitas consejos, contacta con el Club Nespresso o un representante autorizado. La información de contacto del Club Nespresso o representantes autorizados se encuentra en el sobre de bienvenida de la caja de la cafetera o en nespresso.com

Tu aparato contiene materiales que pueden recuperarse o reciclarse. La separación por tipo de los materiales desechados facilita el reciclaje de materias primas valiosas. Lleva tu aparato a un punto de recogida. Para más información sobre cómo desechar el aparato, contacta con las autoridades locales.

Garantía limitada de dos años

El producto está cubierto por una garantía limitada de dos años a partir de la fecha de compra. Si el producto tiene un defecto de material o de fabricación, durante el período de la garantía, Breville® se encargará de su reparación o sustitución, a entera discreción de Breville®, o aplicará otra solución como se describe a continuación.

Procedimiento de reclamación conforme a la garantía de Breville: Contacte con Nespresso en **EE.UU.:** 1-800-562-1465 o **Canadá:** 1-855-325-5781
México: 800 999 7575 www.nespresso.com

Introducción a la garantía: Para los fines de esta Garantía, como se indica más adelante, la zona geográfica en la que se aplica a esta Garantía es la siguiente: En lo sucesivo, "Breville" se denominará Breville EE.UU. o Breville Canadá, según la jurisdicción (definida más adelante) de la compra original del producto del que se requiere la aplicación de la garantía o servicio. Por "Jurisdicción" se entenderá: o bien los cincuenta estados de los Estados Unidos y el distrito de Columbia únicamente, sin incluir ningún otro territorio, mancomunidad, posesión ni protectorado de los Estados Unidos ("EE.UU."); o bien una provincia o territorio de Canadá ("Canadá", junto con EE.UU., se denominarán en su conjunto "América del Norte"), en cada caso de las Secciones (i) y (ii) anteriores, según se aplique a la compra del consumidor de productos Breville (como se define a continuación).

Términos de la cobertura de la Garantía: Breville proporciona cobertura de Garantía según se describe más abajo y limitada a los términos y condiciones aquí establecidos: **1.** Por la presente, Breville proporciona una Garantía de Producto limitada e intransferible de dos (2) años a partir de la fecha de compra del producto sujeto a dicha garantía (la "Garantía") a causa de problemas en los materiales o la fabricación. Esta Garantía se ofrece solo para los aparatos de la marca Breville (cada uno, un "Producto") que el consumidor haya comprado y usado en América del Norte, y es la única y exclusiva garantía que Breville proporciona en América del Norte para Productos. **2.** La Garantía entra en vigor la fecha de la compra del Producto en América del Norte realizada por el consumidor y finaliza en el segundo aniversario de la compra de dicho Producto ("Período de Garantía"). Puede solicitarse un Justificante de Compra (como se define más adelante) al consumidor para que la Garantía sea efectiva y aplicable al Producto. **3.** Una prueba de la validez de la compra del Producto para los fines de esta Garantía ("Justificante de Compra") es una copia o el recibo original de compra del Producto, o una factura del vendedor por la compra del Producto, donde figuren el número de modelo del Producto, el pago y la fecha de la compra del Producto. El registro del producto, aunque es es bienvenido, no es necesario para activar la Garantía y el registro del Producto no puede sustituir al Justificante de Compra. **4.** Si el Período de Garantía de un Producto ha expirado o si un Producto no queda cubierto por la Garantía de reparación, sustitución o reembolso, los consumidores pueden adquirir piezas de repuesto o solicitar la reparación del Producto a uno de los agentes de servicio autorizados de Breville. Para obtener más información, póngase en contacto con Breville.

Efecto de la Garantía: **1.** Dentro del Período de Garantía, Breville puede, a su entera discreción: (i) reparar el Producto con pizas nuevas o reacondicionadas, (ii) reemplazar el Producto en su totalidad, con un Producto nuevo o reacondicionado sin ningún coste adicional para el consumidor, o (iii) reembolsar al consumidor el precio original de la compra (un "Reembolso"); (iv) reemplazar las piezas defectuosas que cumplen con las especificaciones de rendimiento de piezas nuevas de cualquier Producto válido. **2.** Utilice solo accesorios y piezas de repuesto de Breville o de algún distribuidor autorizado de Breville, ya que el uso de otros accesorios o piezas de recambio que no sean de Breville o que distribuya un vendedor no autorizado por Breville anulará la garantía aplicable a este producto. **3.** Todos los productos y piezas que se reemplacen o se sustituyan dentro del Período de Garantía pasarán a ser propiedad de Breville. **4.** Los productos y piezas que se reemplacen estarán bajo garantía solo durante el tiempo restante del Período de Garantía original (2 años) o durante seis (6) meses a computar desde la fecha de reparación. De estos dos periodos, regirá el que sea mayor. **5.** Si las piezas de recambio o el producto de reemplazo no están disponibles, sean cuales sean los motivos, al iniciarse una reclamación de producto bajo garantía por parte del consumidor, Breville podrá, a su entera discreción, prestar un producto similar (préstamo) al consumidor o, por el contrario, reembolsarle por la compra del producto (reembolso). Breville está obligado a satisfacer cualquier reclamación del consumidor, en relación con un producto en garantía, con el préstamo de un producto similar o el reembolso por la compra del producto. En caso de efectuarse el préstamo o reembolso, la cobertura de la garantía del producto original se considerará totalmente finalizada.

Limitaciones en la garantía del producto: **1.** Esta Garantía limita el alcance de la responsabilidad de Breville, con respecto al consumidor, exclusivamente a la reparación, sustitución o reembolso de cualquier pieza o producto defectuoso, de conformidad con los términos y condiciones que se estipulan en la Garantía. **2.** Esta Garantía solo es aplicable a productos comprados en América del Norte. No se aplicará a ningún producto comprado fuera de dicho territorio o que se haya comprado en él y después se utilice o se traslade a otro territorio fuera de América del Norte. **3.** La Garantía no se aplicará a productos comprados para fines comerciales, por ejemplo hoteles, oficinas, restaurantes o instalaciones de negocios. **4.** Esta Garantía no cubre los defectos o daños causados por accesorios, piezas de repuesto o reparaciones efectuadas por personal no autorizado por Breville, de conformidad con los términos de la presente Garantía. **5.** Breville no autorizará ningún otro tipo de garantía, explícita o implícita, extendida en su nombre por parte de cualquier vendedor, agente, distribuidor u otros en relación con cualquier producto de cualquier consumidor u otros. **6.** La garantía se invalidará y dejará de tener efecto y estar en vigor, con lo cual se considerará finalizada su cobertura respecto a los productos especificados a continuación, entre otros:

- Los productos desgastados, rotos, corroídos, oxidados, manchados o deteriorados a causa de un uso normal. Los productos dañados como consecuencia de un uso inapropiado, pésimo, malo, negligente o excesivo. Se incluyen los daños a causa de un mantenimiento, funcionamiento o uso indebido que no se contemple en el Manual de usuario de este producto, así como del incumplimiento de las instrucciones de seguridad, funcionamiento, mantenimiento y limpieza;
- Los productos cuyo número de modelo o de serie se haya eliminado, reemplazado, cambiado o que resulte ilegible;
- Los productos manipulados, modificados o reparados de alguna manera no estipulada en el libro de instrucciones del producto o por parte de personal no autorizado por Breville;
- Los productos que sufran algún defecto estético, entre otros, arañazos, huellas o marcas de agua, grietas, abolladuras, manchas, etcétera;
- Los productos dañados como consecuencia directa o indirecta del uso de un tercer producto;
- Los productos dañados como consecuencia de un fenómeno natural, por ejemplo incendios, inundaciones o relámpagos;
- Los productos dañados por haberlos conectado a una corriente eléctrica o voltaje anómalo, o por haberlos conectado a una corriente eléctrica o voltaje distintos de los especificados en el producto o el manual de instrucciones;
- Los productos de los que el consumidor no disponga de Justificante de Compra o cuyo Período de Garantía haya vencido;
- Los productos que no se hayan comprado a Breville, a un distribuidor o revendedor autorizado por Breville, por ejemplo a vendedores en línea no autorizados, en subasta pública o, entre otros, en alguna página web independiente no autorizada por Breville; o
- Los productos que el consumidor devuelve sin que Breville lo haya solicitado o indicado y, en consecuencia, se hayan perdido, entregado a la persona equivocada o dañado durante el proceso de devolución.

EXENCIONES DE LA GARANTÍA; LIMITACIÓN DE RECURSOS; RECONOCIMIENTOS

1. EL ÚNICO Y EXCLUSIVO RECURSO DEL CONSUMIDOR DE CONFORMIDAD CON ESTA GARANTÍA EXPLÍCITA ES EL QUE SE INDICA EN LAS DISPOSICIONES, TÉRMINOS Y CONDICIONES DEL PRESENTE DOCUMENTO. 2. NI BREVILLE NI NINGUNA DE SUS SOCIEDADES DE CARTERA, SOCIEDADES GESTORAS, SUBSIDIARIAS, AFILIADAS, DISTRIBUIDORES, REVENDEDORES O PROVEEDORES DE SERVICIO AUTORIZADOS, REPRESENTANTES, DIRECTIVOS, AGENTES O EMPLEADOS SE HARÁ RESPONSABLE DE NINGUNA PÉRDIDA O DAÑO FORTUITO O CONSECUENTE (INCLUIDOS, SIN LIMITACIONES, LOS DAÑOS O PÉRDIDAS POR VIAJES, TIEMPO PERDIDO, BIENES PERECEDEROS, DAÑOS POR PÉRDIDA DE INGRESOS, NEGOCIOS, BENEFICIOS, FONDOS DE COMERCIO O CONTRATOS, INTERRUPTIÓN EMPRESARIAL O CUALQUIER OTRA PÉRDIDA PECUNIARIA, COSTES, GASTOS U OTRAS RECLAMACIONES PARA RECIBIR COMPENSACIONES COMO RESULTADO DE DICHAS PÉRDIDAS), O CUALQUIER OTRA PÉRDIDA O DAÑO CAUSADO POR EL FUNCIONAMIENTO INCORRECTO DE UN PRODUCTO U OTROS DAÑOS RESULTANTES DEL USO DEL PRODUCTO, SEA EN CONTRATO, AGRAVIO U OTRO MODO. NOTA: ALGUNAS JURISDICCIÓNES NO PERMITEN LA EXCLUSIÓN O LIMITACIÓN DE DAÑOS FORTUITOS O CONSECUENTES, O LIMITACIONES SOBRE LA DURACIÓN DE UNA GARANTÍA IMPLÍCITA, POR LO QUE LA EXENCIÓN DE RESPONSABILIDAD ANTERIOR PUEDE NO APLICARSE A UN CONSUMIDOR QUE RESIDA EN ESTAS JURISDICCIÓNES PARTICULARES. 3. AL COMPRAR UN PRODUCTO, EL CONSUMIDOR ACEPTA Y COMPRENDE QUE, EXCEPTO COMO SE INDIQUE EXPRESAMENTE EN ESTE DOCUMENTO, BREVILLE NO EFECTÚA NI HA EFECTUADO EN NINGÚN MOMENTO GARANTÍAS O REPRESENTACIONES DE NINGÚN TIPO O CARÁCTER, EXPRESA O IMPLÍCITA, CON RESPECTO AL PRODUCTO, INCLUIDAS, ENTRE OTRAS CUALQUIER GARANTÍA O REPRESENTACIÓN EN MATERIA DE COMERCIABILIDAD O APTITUD PARA UN PROPÓSITO EN PARTICULAR. 4. EL CONSUMIDOR DECLARA QUE ESTÁ INFORMADO Y QUE CONOCE SUS DERECHOS Y OBLIGACIONES EN VIRTUD DE CUALQUIER LEY LOCAL Y MUNICIPAL Y JURISDICCIÓN APLICABLE QUE RIJA LA COMPRA Y EL USO DEL PRODUCTO. MEDIANTE ESTA GARANTÍA, BREVILLE PROPORCIONA DERECHOS LIMITADOS Y ESPECÍFICOS AL CONSUMIDOR EN RELACIÓN CON EL PRODUCTO. LOS CONSUMIDORES TAMBIÉN PUEDEN TENER OTROS DERECHOS APLICABLES CON RESPECTO AL PRODUCTO Y LA GARANTÍA QUE DEPENDEN DE LA JURISDICCIÓN Y QUE NO SE CONTEMPLAN AQUÍ. 5. ESTA GARANTÍA LE OTORGA DERECHOS LEGALES ESPECÍFICOS Y TAMBIÉN PUEDE TENER OTROS DERECHOS QUE VARIAN SEGÚN EL ESTADO. - SI CUALQUIERA DE LAS DISPOSICIONES DE ESTA GARANTÍA SE DECLARAN ILEGALES, NO VÁLIDAS O NO APLICABLES, LAS DISPOSICIONES RESTANTES DE LA GARANTÍA CONTINUARÁN PLENAMENTE VIGENTES.

PROCEDIMIENTO PARA RECLAMAR DE CONFORMIDAD CON LA GARANTÍA DE NESPRESSO DE BREVILLE

Nespresso se ocupa de las consultas y el servicio de productos en nombre de Breville. Si considera que su producto está defectuoso, contacte con el equipo de atención al cliente de Nespresso mediante la información de contacto que se indica arriba para obtener instrucciones sobre el envío del producto para repararlo.

AVISO DE GARANTÍA SOLO PARA RESIDENTES DE CALIFORNIA

Los residentes de California pueden iniciar el servicio de Garantía llamando gratuitamente al 1-800-562-1465. La ley de California también establece que para cualquier servicio de garantía de un producto los residentes de California tienen la opción de devolver el producto (a) al minorista al que se compró originalmente, o (b) a otro minorista que venda el mismo producto Breville o Nespresso, entre otros derechos y protecciones al consumidor. Los residentes de California solo necesitan aportar su Justificante de Compra en cada caso anterior, o para contactar con Breville o Nespresso para obtener el servicio de garantía, deben llamar a la ayuda al consumidor de Nespresso para obtener instrucciones específicas. Breville solo será responsable del coste de reparación, reemplazo o reembolso y envío y manejo de dichos productos bajo esta garantía. Una tienda minorista a la que un residente de California devuelve un producto para el servicio de garantía, puede remitir el consumo a un agente autorizado de Breville, reemplazar el producto o reembolsar el precio de compra menos la cantidad directamente atribuible al uso del producto por parte del consumidor. Si las opciones anteriores no resultan ser el recurso apropiado para el consumidor, el consumidor puede llevar el producto a una instalación de reparación independiente si consigue un servicio o reparación económicos. Breville, y no el consumidor, será responsable del coste razonable de dicho servicio, reparación, reemplazo o reembolso durante el Período de Garantía del producto, si dicho producto está sujeto a la garantía Breville.

INFORMACIÓN PARA EL DISTRIBUIDOR

EE. UU.: Breville EE. UU Inc, 19400 S Western Ave, Torrance, CA 90501

CANADÁ: Breville Canadá L.P., 3595 boulevard Côte-Vertu, Saint-Laurent, QC, H4R 1R2



CREATISTA PRO
by Nespresso